



# АРХЕОЛОГІЯ

НАУКОВИЙ ЖУРНАЛ – ЗАСНОВАНИЙ У 1947 Р.  
ВИДАЄТЬСЯ ЩОКВАРТАЛЬНО

КИЇВ • 4•2023

Головний редактор

ЧАБАЙ В. П., член-кореспондент НАН України, Інститут археології НАН України

Редакційна колегія

БОЛТРИК Ю. В., кандидат історичних наук, Інститут археології НАН України

БОРОФКА Н., доктор хаб., Німецький археологічний інститут, Німеччина

БРАУНД Д., професор, доктор хаб., Університет Екзетера, Великобританія

БУЙСЬКИХ А. В., член-кореспондент НАН України, Інститут археології НАН України

ГАРДІ С. Е., PhD, Норвезький інститут у Римі Університету в Осло, Великобританія

ДЖІНДЖАН Ф., професор, доктор хаб., почесний професор університету Париж 1 Пантеон Сорбонна, Франція

ЗАЛІЗНЯК Л. Л., професор, доктор історичних наук, Національний університет «Києво-Могилянська академія»

ІВАНЧИК А. І., професор, Французький національний центр наукових досліджень, Франція

КАЙЗЕР Е., професор, доктор хаб., Вільний університет Берліну, Німеччина

ОТРОЩЕНКО В. В., професор, доктор історичних наук, Національний університет «Києво-Могилянська академія»

ПЛАВІНСЬКИЙ М. О., кандидат історичних наук, Варшавський університет, Польща

ПОТЄХІНА І. Д., кандидат історичних наук, Інститут археології НАН України

РАБІНОВІЦ А., PhD, Техаський університет в Остіні, Сполучені штати Америки

ТОЛОЧКО П. П., академік НАН України, Інститут археології НАН України

ФОРНАСЬСЬ Й., професор, доктор хаб., Галле-Віттенбергський університет імені Мартіна Лютера, Німеччина

ХОХОРОВСЬКИЙ Я., професор, доктор хаб., Інститут археології Ягеллонського університету, Польща

ШЕВЧЕНКО Т. М., кандидат історичних наук, Інститут археології НАН України (відповідальний секретар)



# ARHEOLOGIA

SCIENTIFIC JOURNAL – FOUNDED IN 1947  
FREQUENCY: QUARTERLY

KYIV • 4•2023

#### Editor-in-Chief

CHABAI V. P., Corresponding Member of the NAS of Ukraine, Institute of Archaeology  
of the National Academy of Sciences of Ukraine

#### Editorial Board

BOLTRYK Yu. V., PhD in History, Institute of Archaeology of the NAS of Ukraine  
BOROFFKA N., Professor, Dr. Hab., German Archaeological Institute, Germany  
BRAUND D., Professor, Dr. Hab., University of Exeter, UK  
BUIISKYKH A. V., Corresponding Member of the NAS of Ukraine, Institute of Archaeology of the NAS of Ukraine  
CHOCHOROWSKI J., Professor, Dr. Hab., Institute of Archaeology of Jagiellonian University, Poland  
DJINDJIAN F., Professor, Dr. Hab., Professor of the University of Paris 1 Pantheon Sorbonne, France  
IVANTCHIK A. I., Professor, National Centre for Scientific Research of France, France  
FORNASIER J., Professor, Dr. Hab., Martin Luther University Halle-Wittenberg, Germany  
HARDY S. A., PhD, Norwegian Institute in Rome, University of Oslo, Great Britain  
KAISER E., Professor, Dr. Hab., Free University of Berlin, Germany  
OTROSHCHENKO V. V., Professor, DSc in History, National University of Kyiv-Mohyla Academy  
PLAVINSKI M. O., PhD in History, University of Warsaw, Poland  
POTEKHINA I. D., PhD in History, Institute of Archaeology of the NAS of Ukraine  
RABINOWITZ A., PhD in Classical Archaeology, University of Texas at Austin, the USA  
SHEVCHENKO T. M., PhD in History, Institute of Archaeology NAS of Ukraine (Executive Secretary)  
TOLOCHKO P. P., Academician of the NAS of Ukraine, Institute of Archaeology NAS of Ukraine  
ZALIZNIAK L. L., Professor, DSc in History, National University of Kyiv-Mohyla Academy

## ЗМІСТ

## CONTENTS



### *Статті*

BILYNSKYI O. O., KHODUKINA Yu. M., POTOTSKYI O. S. Scythian Period Ashmound Near Mohrytsia: Research Methods and Results

GAVRYLYUK N. O., SIRENKO O. A., MATVIISHYNA Zh. M., MATERA M. Paleocological Description of the Konsulivka Hillfort and its Environment

САПОЖНИКОВ І. В., СІНЕЛЬНИКОВ О. С. Військовий табір Коблеве та західний кордон хори Ольвії римського часу

### *Articles*

5 БЛИНСЬКИЙ О. О., ХОДУКІНА Ю. М., ПОТОЦЬКИЙ О. С. Зольник скіфського часу біля Могриці: методи та результати дослідження

21 ГАВРИЛЮК Н. О., СІРЕНКО О. А., МАТ-ВІІШИНА Ж. М., МАТЕРА М. Палеоекологічна характеристика Консулівського городища та його оточення

37 SAPOZHNYKOV I. V., SINELNIKOV O. S. The Military camp Kobleve and the Western Border of the Olbian Chora in the Roman Period



### *Публікації археологічного матеріалу*

СИМОНЕНКО О. В. Римські бронзові черпаки у варварів Північного Причорномор'я

ДЯЧЕНКО Д. Г. Про західнобалтські типи фібул з могильника Острів

САВЕЛЬЄВ О. К., ГРИЦІЮТА О. О., СЕКЕРСЬКА О. П. Оброблена кістка та ріг із Тіри-Білгорода римського та ранньомодерного часу (матеріали розкопок 2020—2021 рр.)

### *Publication of Archaeological Material*

53 SYMONENKO O.V. Roman Bronze Casseroles among the Barbarians of the Northern Pontic Region

74 DIACHENKO D. G. On Western Baltic Types of Brooches from the Ostriv Cemetery

90 SAVELIEV O K., HRYTSIUTA O. O., SIEKERSKA O. P. Processed Bone and Horn from Tyras-Bilhorod of the Roman and Early Modern Times (Materials of the Excavation of 2020—2021)



### Нові відкриття та знахідки

ШРАМКО І. Б. Мідний кований казан  
ранньоскіфського часу з округи Більського  
городища

### *New discoveries and finds*

**102** SHRAMKO I. B. Copper Wrought Cauldron of  
the Early Scythian Period from the Vicinity of Bilsk  
Fortified Hillfort



### Дискусії

IVANOV M. S. Reassessment of Maikop  
Culture Influences on the Communities of the  
Northern Pontic Region: Case Study of the Burial  
Checheliivka 3/1

### *Discussions*

**126** ІВАНОВ М. С. Переоцінка впливу Майкопської  
культури на степове населення Північного  
Причорномор'я на прикладі поховання Чечелі-  
ївка 1/3



### Хроніка

Whole Ukrainian Scientific and Practical Con-  
ference “Archaeological Research of the Recent  
Years in Cherkasy Oblast: Results and Perspec-  
tives”

Дон Кіхот археології Криворіжжя (до 70-річ-  
чя від дня народження Олександра Олексан-  
дровича Мельника)

100 років з дня народження Г. Т. Ковпаненко  
(31.08.1923 — 24. 03.2013)

70 років із дня народження Володимира  
Костянтиновича Кульбаки (1954—2009)

### *News Review*

**137** Всеукраїнська науково-практична конференція  
“Археологічні дослідження останніх років у  
Черкаській області: підсумки та перспективи”

**139** Don Quixote of the Archaeology of Kryvyi Rih (on  
the Occasion of the 70<sup>th</sup> Anniversary of the Birth of  
Oleksandr Melnyk)

**141** 100 Years since the Birth of H. T. Kovpanenko  
(31.08.1923 — 24. 03.1989)

**143** 70 Years since the Birth of Volodymyr Kostian-  
tynovych Kulbaka (1954—2009)

Алфавітний покажчик змісту журналу  
«Археологія» за 2023 рік

**145** Index of Publications in *Arheologia Journal* in  
2023

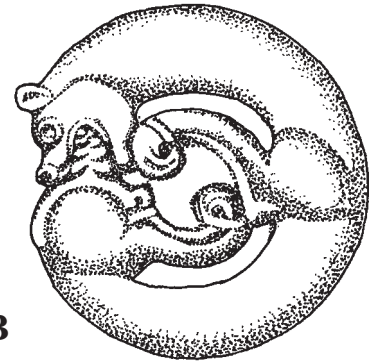

## РИМСЬКІ БРОНЗОВІ ЧЕРПАКИ У ВАРВАРІВ ПІВНІЧНОГО ПРИЧОРНОМОР'Я

*У статті розглянуто всі відомі знахідки римських бронзових черпаків у сарматських та пізньоскіфських пам'ятках на територіях України, Молдови, Румунії. Проведено типологічне визначення знахідок за відомими класифікаційними схемами, обґрунтовано датування та здійснено їх міжкультурний порівняльний аналіз.*

*Ключові слова:* сармати, пізні скіфи, Римська імперія, бронзовий черпак, римський імпорт, хронологія.

### Вступ

Археологічний матеріал демонструє популярність і цінність римського металевих посуду в сарматів та пізніх скіфів Північного Причорномор'я. Бронзові черпаки, які входили до спорядження римського легіонера, мабуть, — найчисленніший вид римських металевих посудин, знайдених у сарматських і пізньоскіфських похованнях. Типологія і хронологія римських бронзових черпаків добре розроблена, і вони є надійним хронологічним маркером. Перші типологічні схеми створив Аладар Радноті на матеріалах із Паннонії (Radnóti 1938) і Ханс Юрген Еггерс за знахідками з Вільної Германії (Eggers 1951). Хрестоматійну хронологію Г. Ю. Еггерса неодноразово уточнювано відповідно до знахідок у різних регіонах Європи. Останні вдосконалення типології та хронології римських бронзових черпаків здійснив Річард Петровскі на матеріалах штемпельованого провінційного посуду (Petrovszky 1993) та Сю-

занн Тассінарі на знахідках із Помпей (Tassinari 1993)<sup>1</sup>. Утім, в європейській літературі тема римського металевих посуду досі є однією з провідних, і їй присвячено багато праць (див. доволі повну бібліографію у Трейстер 2020; Vârcă 2021).

На території Східної Європи за шкалою М. Б. Щукіна цікаві для нас фази охоплюють 8 / 10 — 18 / 35 pp. (B<sub>1a</sub>), 18 / 50 — 35 / 68 pp. (B<sub>1b</sub>) та 50 / 70 — 68 / 73 pp. (B<sub>1c</sub>). Фаза B<sub>2</sub> він визначає у межах 70 / 73 — 170 / 176 pp. (Shchukin 1989, fig. 28). Проте автоматичне перенесення європейських дат на знахідки із варварських могил Східної Європи є методологічною помилкою. Щодо сарматських пам'яток це зауважив Б. А. Раєв (Раєв 2006, с. 88), а пізньоскіфські могильники, із яких походять римські імпорти, або розкопані не повністю (Усть-Альма, Червоний Маяк, Золота Балка), або матеріал із них втрачений (Миколаївка). Крім того, античні речі високо цінували варвари-кочовики, тому вони побутували у них значно довший час, ніж «на батьківщині»; скільки точно — сказати неможливо. Нарешті, суттєвий відсоток серед «римських» імпортів у сарматів зовсім невідомого в Західній Європі срібного близькосхідного посуду також робить європейські хронологічні шкали обмежено придатними для досліджень східноєвропейських старожитностей (Раєв 2006, с. 89).

Римські бронзові черпаки із сарматських і пізньоскіфських пам'яток сучасних України, Молдови та Румунії досліджено в кількох працях (Кропоткин 1970; Гушина, Журавлев 1999, с. 157-171; Симоненко 2011, с. 30-66; 2013, с. 46-98; Vârcă, Symonenko 2009, р. 187-190; Vârcă 2001, р. 336-342, 349-350;

\* СИМОНЕНКО Олександр Володимирович — доктор історичних наук, провідний науковий співробітник відділу археології раннього залізного віку, Інститут археології НАН України, ORCID: 0000-0001-6878-556X, [simonal@ukr.net](mailto:simonal@ukr.net)

<sup>1</sup> Тепер прийнято до визначення типу за Еггерсом додавати тип за Петровскі і, якщо є, за Тассінарі.

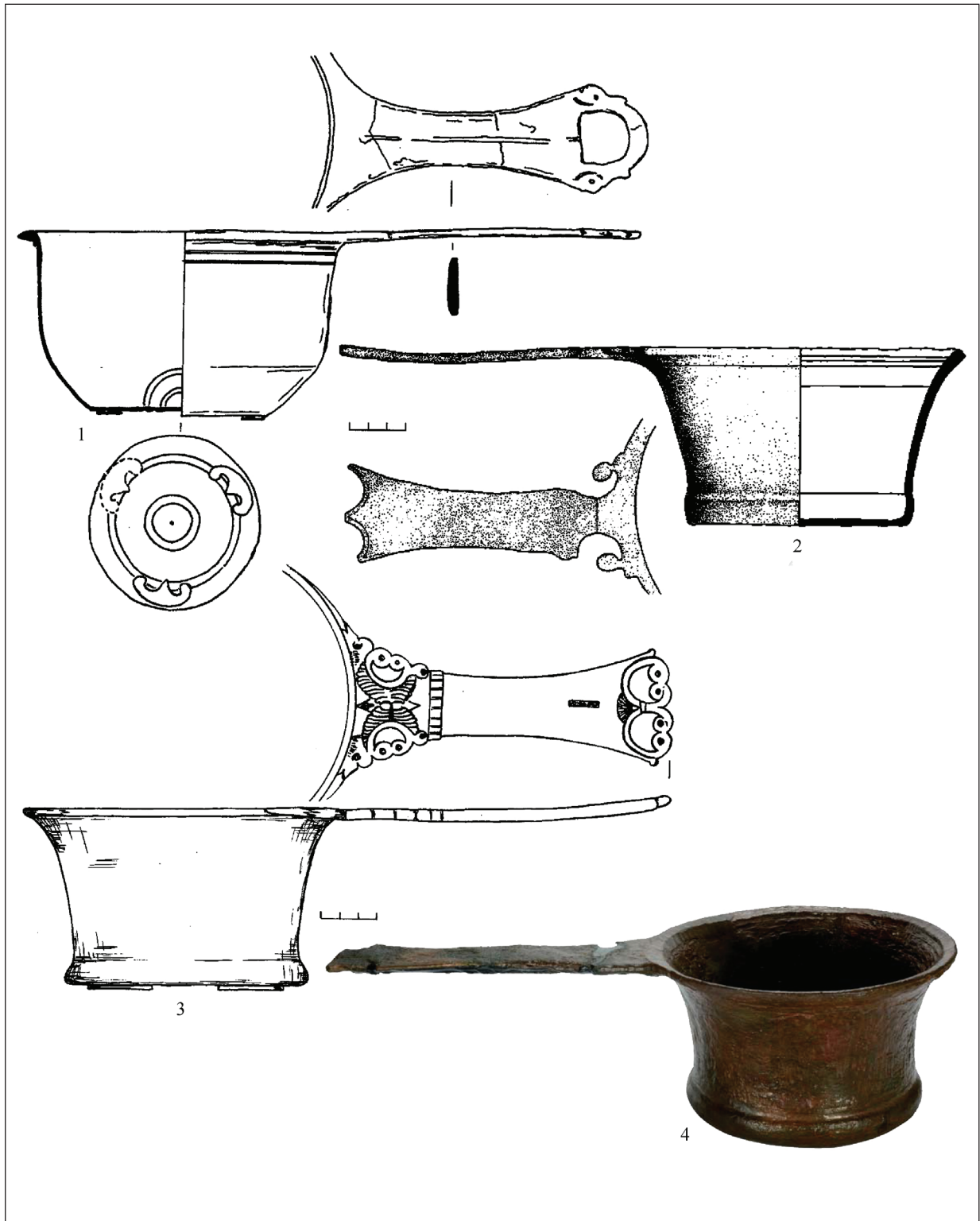

*Рис. 1.* Бронзові черпаки типів Eggers 133, 136: 1 — Усть-Альма, склеп 720 (за: Puzdrovskij, Zajcev 2004), 2 — Бельбек IV, випадкова знахідка (за: Гущина, Журавлев 2016), 3 — Могильник Новий, курган 43 (за: Плуков 1986), 4 — Алітуб, курган 26 (за: Трейстер 2020)

*Fig. 1.* Bronze casseroles of Eggers types 133, 136. 1 — Ust-Alma, burial no. 720 (after: Puzdrovskij, Zajcev 2004), 2 — Belbek IV, a chance find (after: Гущина, Журавлев 2016), 3 — Novyi cemetery, barrow no. 43 (after: Plukov 1986), 4 — Alitub, barrow no. 26 (after: Трейстер 2020)

2009, р. 85-124; 2021, р. 179-224)<sup>2</sup>. Однак порівняльний аналіз цих посудин у сарматів і пізніх скіфів Північного Причорномор'я не провадився і є одним із завдань цієї роботи.

### Типологія знахідок

**Тип Eggers 133, 136.** Черпаки цих типів — найбільш ранні — походять із пізньоскіфських пам'яток Криму. У склепі 720 Усть-Альмінського могильника знайдено черпак типу Eggers 133 / Petrovszky II.1b / Tassinari 1212b (рис. 1: 1)<sup>3</sup>. На території могильника Бельбек IV випадково знайдено ще один ранній черпак типу Eggers 136 / Petrovszky III.2b / Tassinari G1110 (рис. 1: 2). Обидва типи датуються часом правління Августа й Тіберія — близько 20 р. до н. е. — 30 р. н. е., за хронологією Р. Петровські (Petrovszky 1993, S. 30, 36).

Значимо, що в сарматів нашого регіону таких черпаків немає. Проте черпаки Eggers 136 (рис. 1: 3, 4) знайдено в сарматських похованнях Нижнього Дону (Алітуб, курган 26; могильники Новий, курган 43 та Багаївський, курган 14), які датуються I ст. н. е. (Raev 1986, р. 29).

**Тип Eggers 137.** Два досить ранніх черпаки Eggers 137 / Petrovszky IV,1 / Tassinari G2100 походять із сарматських комплексів Середньої Наддніпряниці: Щучинка (рис. 2: 1; 10: 1) та Цвітна<sup>4</sup> (рис. 2: 2; 10: 2). З їхнім типологічним визначенням пов'язана невелика дискусія. В. В. Кропоткін відніс їх до типу Eggers 140 (Кропоткін 1970, с. 25). М. Б. Щукін (Щукин 1972, с. 46) зауважив, що в них поєднано ознаки типів 140 (пропорції та розміри корпусу) та 137—138 (сегментоподібний виріз на закінченні ручки). Спочатку я погодився із В. В. Кропоткіним щодо черпака зі Щучинки, хоча черпак із Цвітни правильно визначив як тип 137 (Simonenko et al. 2008, S. 68-69), і згодом разом із В. Бирке ми віднесли обидва черпаки до типів Eggers 137—138 (Bârcă, Simonenko 2009, р. 187). Утім, пізніше, з огляду

на авторитет М. Б. Щукіна, я пристав на його думку і припустив, що ці черпаки належать, скоріше, до типу 140 (Симоненко 2011, с. 49-50; 2013, с. 73). Через такі вагання в обох виданнях моєї монографії черпак із Цвітного визначено як Eggers 137 / 140 (Симоненко 2011, с. 205; 2013, с. 280), хоч екземпляр із Щучинки залишився типом 140. Однак ця гіпотеза не здобула підтримки колег (Bârcă 2021, р. 181, виноска 32; Трейстер 2020, с. 18, виноска 67), і я не наполягаю на ній<sup>5</sup>.

**Тип Eggers 138.** Два черпаки цього типу походять зі склепів 735 та 775 Усть-Альмінського могильника (рис. 2: 3, 4; 10: 3). За хронологією Р. Петровські, тип Eggers 138 / Petrovszky IV,2 / Tassinari G2100 вироблявся та побутував у 35 / 40 — 80 / 85 рр. н. е. (Petrovszky 1993, S. 66).

Автори публікації матеріалів склепа 735 помилково віднесли черпак до типу 137 (Puzdrovskij, Zajcev 2004, S. 250), але такі розміри при таманні саме типу 138, який практично нічим більше не відрізняється від типу 137. Різниця в розмірах підвела й В. Бирке, який, навпаки, відніс черпак із Щучинки до типу Eggers 138 (Bârcă 2021, р. 184), але такий високий корпус (рис. 1: 1) характерний все ж таки для типу 137 (рис. 7).

**Тип Eggers 140.** Найчисельніший у сарматів. У Північному Причорномор'ї такі черпаки знайдено в Троянах (рис. 3: 1; 10: 4) та Краснополці. Тип Eggers 140 / Petrovszky V,1 / Tassinari G 3100 — чи не найпоширеніший тип римського солдатського черпака. Г. Ю. Еггерс датував його фазами В<sub>1</sub> (пік поширення) — В<sub>2</sub> (менше знахідок) (Eggers 1951, S. 172). Р. Петровські обмежує їх датування першою фазою і датує з 5 / 10 по 30 / 35 рр. н. е. (Petrovszky 1993, S. 52)

В Азіатській Сарматії мені відомо 11 черпаків типу Eggers 140 в похованнях переважно другої половини I ст. н. е.

У пізніх скіфів, навпаки, відомий тільки один черпак цього типу (рис. 4: 1; 10: 5) — могильник Бельбек IV, могила 299 останньої чверті I ст. н. е. (Гущина, Журавлев 2016, с. 188).

**Тип Eggers 142.** Дуже схожі на попередній тип черпаки Eggers 142 / Petrovszky V,2 (вирізняються глибокими фасетками на бічних сторонах

<sup>2</sup> Знахідки черпаків у різних регіонах на схід від сучасної України розглянуто в кількох узагальнювальних роботах і численних статтях (Кропоткін 1970; Raev 1986; Лимберис, Марченко 2006; Трейстер 2020).

<sup>3</sup> Автори публікації помилково визначили його як виріб типу 140 (Puzdrovskij, Zajcev 2004, S. 235).

<sup>4</sup> Стара назва, під якою черпак відомий у літературі; сучасне с. Цвітне. У Херсонському музеї зберігається ще один черпак типу Eggers 137 (рис. 3: 2), випадково знайдений у Миколаївській обл. нібито разом із казанком типу Дебелт.

<sup>5</sup> Сподіваюся, я відповім на зауваження М. Ю. Трейстера (Трейстер 2020, с. 18, виноска 67) і розвіяв його «глибоке здивування» моїм, на його думку, «гнучким підходом» до типології Х. Ю. Еггерса, яка дійсно подекуди потребує корекції.

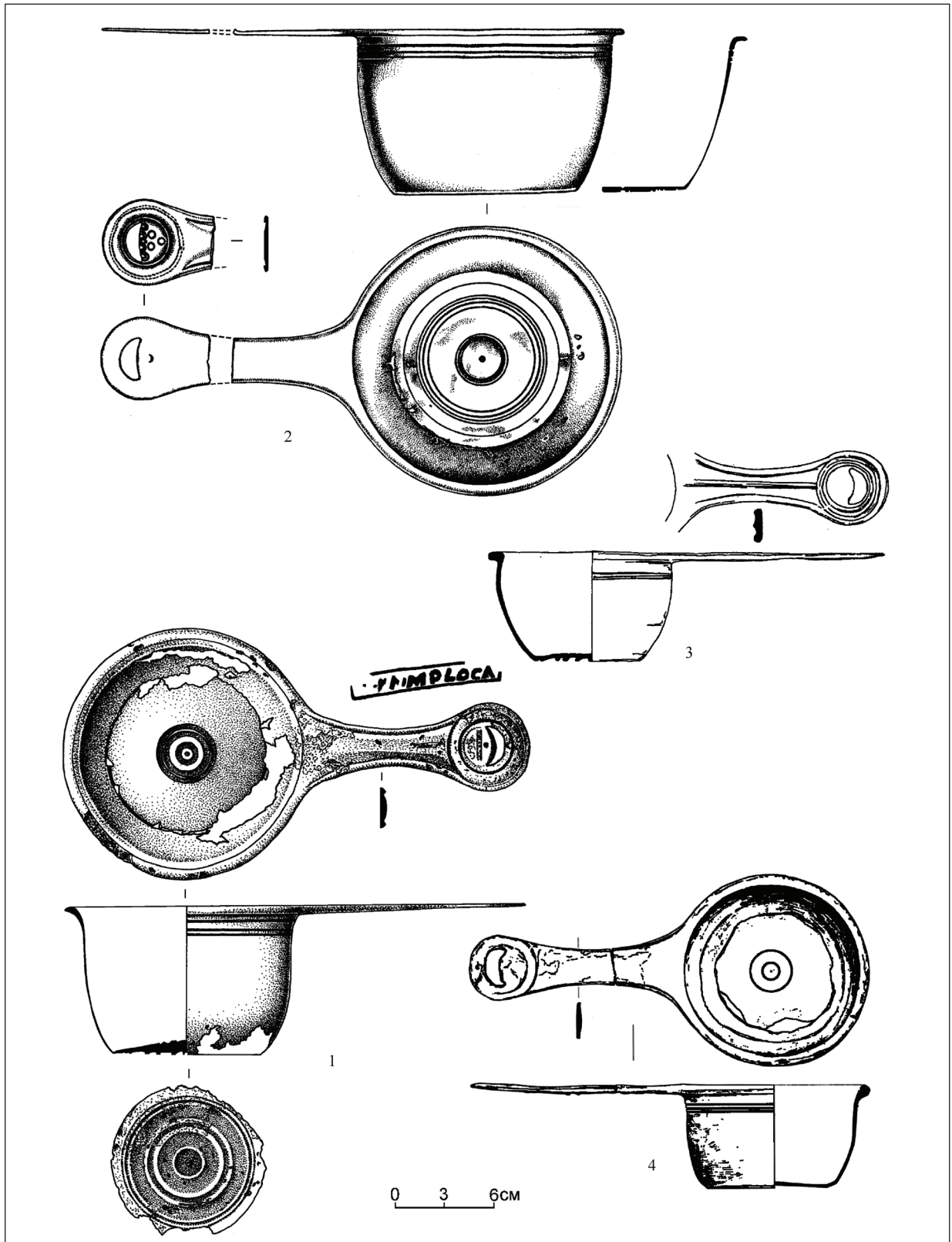

*Рис. 2.* Бронзові черпаки типів Eggers 137—138: 1 — Щучинка, курган 235, поховання 1, 2 — Цвітне, випадкова знахідка, 3 — Усть-Альма, склеп 735, 4 — Усть-Альма, склеп 775 (3, 4 — за: Пуздровский, Труфанов 2017)

*Fig. 2.* Bronze casseroles of Eggers types 137—138: 1 — Shchuchynka, barrow no. 235, grave no. 1, 2 — Tsvitne, a chance find, 3 — Ust-Alma, burial no. 735, 4 — Ust-Alma, burial no. 775 (3, 4 — after: Пуздровский, Труфанов 2017)

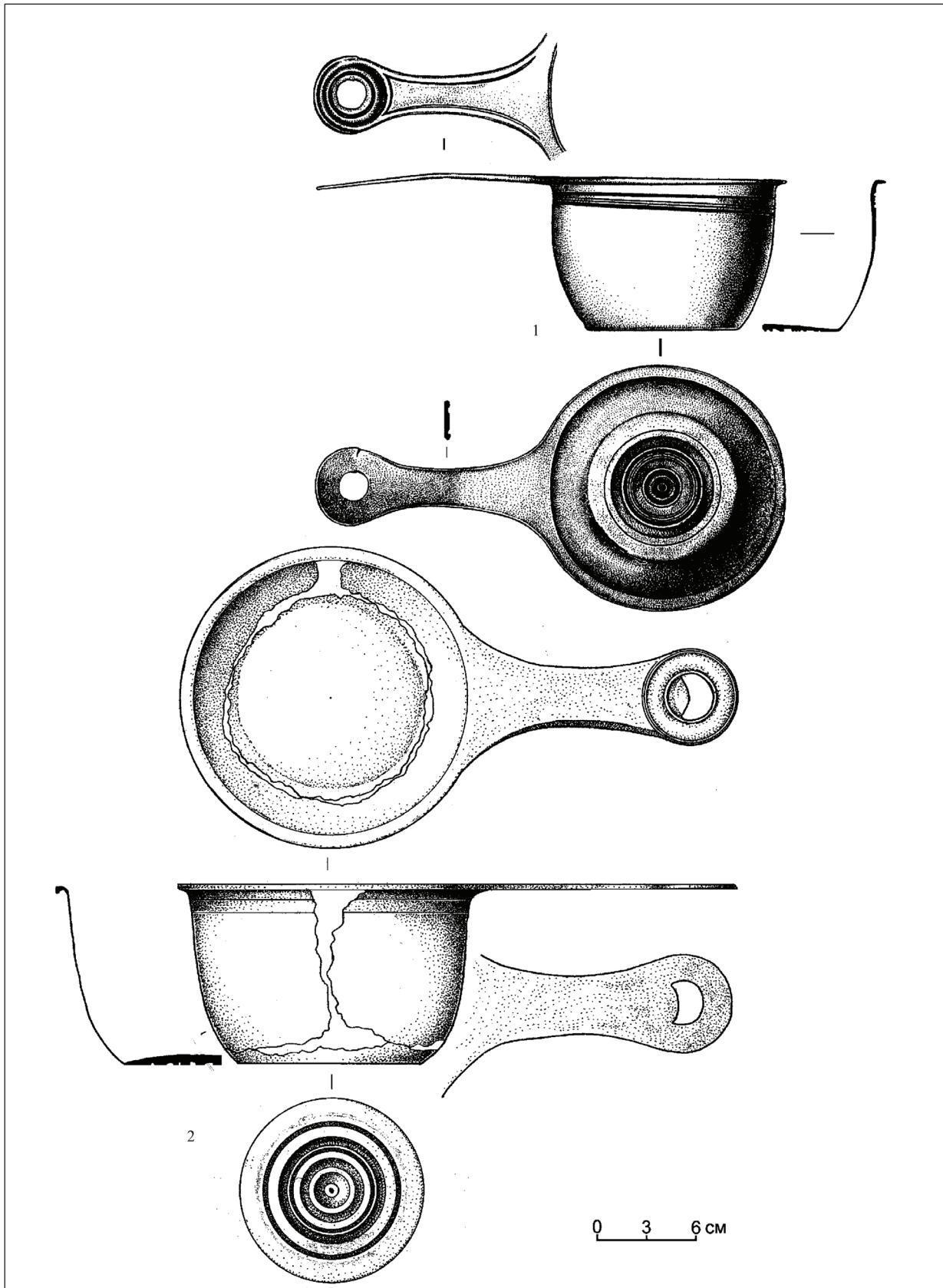

*Рис. 3. Бронзові черпаки типів Eggers 137, 140: 1 — Трояни, зруйноване поховання, 2 — Херсонський музей, випадкова знахідка*

*Fig. 3. Bronze casseroles of Eggers types 137, 140: 1 — Troiany, a damaged grave, 2 — Kherson museum, a chance find*

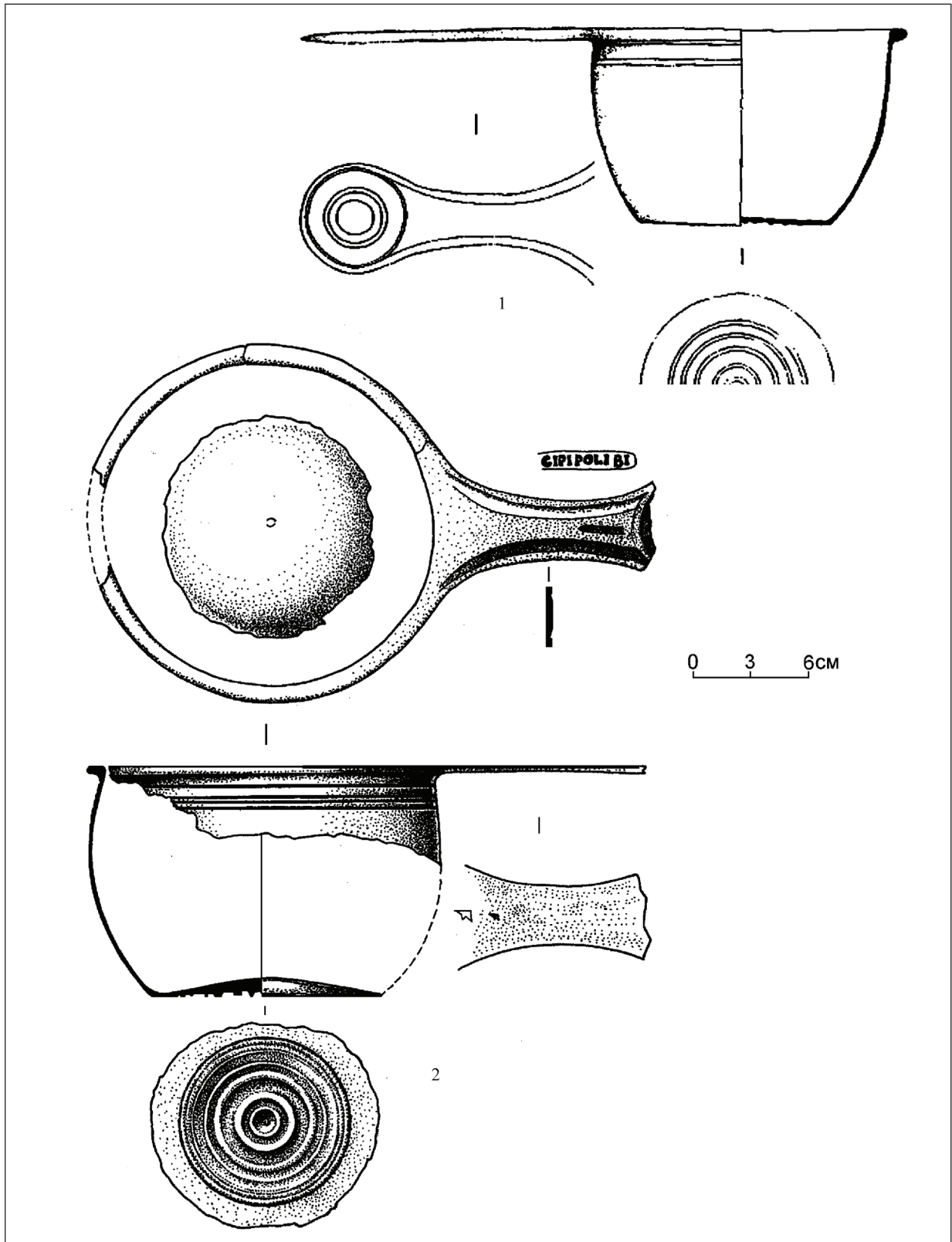

*Рис. 4.* Бронзові черпаки типів Eggers 140, 142: 1 — Бельбек IV, поховання 299 (за: Гущина, Журавлев 2016), 2 — Новопетрівка, випадкова знахідка

*Fig. 4.* Bronze casseroles of Eggers types 140, 142: 1 — Belbek IV, burial no. 299 (after: Гущина, Журавлев 2016), 2 — Novopetrivka, a chance find



Рис. 5. Бронзові черпаки типу Eggers 142 з Молдови (за: Bărcă 2021): 1 — Бедражий Векъ, курган 27, поховання 1, 2 — Кобуска Веке, зруйнований курган

Fig. 5. Bronze casseroles of Eggers type 142 from Moldova (after: Bărcă 2021): 1 — Bădrăgii Vechi, barrow no. 27, grave no. 1, 2 — Cobusca Veche, a damaged barrow

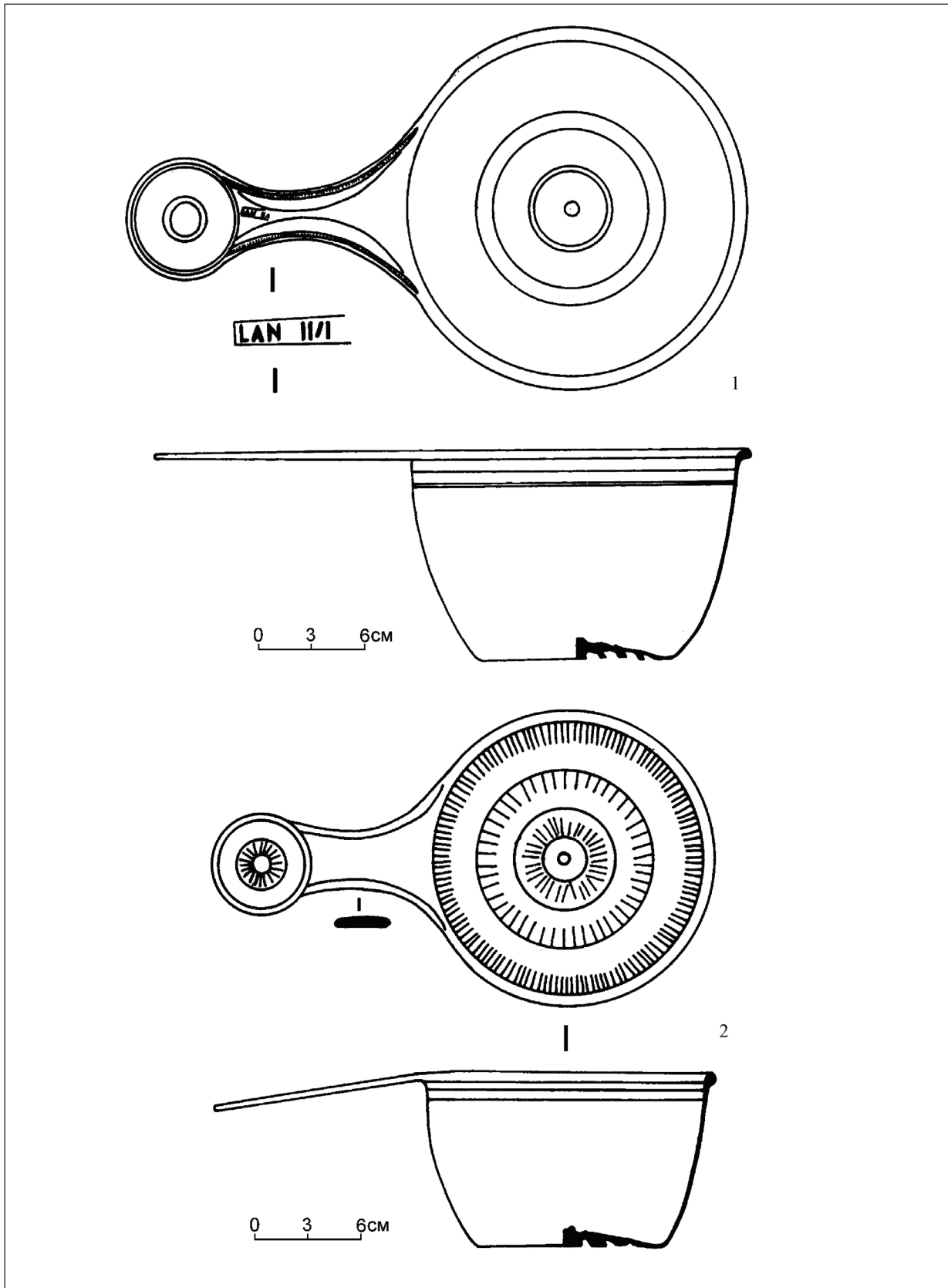

Рис. 6. Бронзові черпаки типу Eggers 142, 143: 1 — Бельбек IV, поховання 172 (за: Гущина, Журавлев 2016), 2 — Усть-Альма, склеп 820 (за: Пуздровский, Труфанов 2017)

Fig. 6. A bronze casseroles of Eggers types 142, 143. 1 — Belbek IV, burial no. 172 (after: Гущина, Журавлев 2016), 2 — Ust-Alma, burial no. 820 (after: Пуздровский, Труфанов 2017)

ручки) походять із сарматських поховань у Новопетрівці<sup>6</sup> на Південному Бузі (рис. 4: 2) та Бедражий Векь / *Bădragii Vechi* і Кобуска Веке / *Cobusca Veche* у Молдові (рис. 5: 1, 2). Датування черпаків цього типу, за Г. Ю. Еггерсом: фази  $B_2$  —  $C_1$  (менше) (Eggers, 1951, S. 173). Загалом вони синхронні черпакам типу 140, але пік їх поширення припадає на фазу  $B_2$  (50 / 70 — 150 / 170 рр. н. е.).

Таких черпаків небагато і в Азіатській Сарматії (4 екземпляри). Черпак зі зруйно-

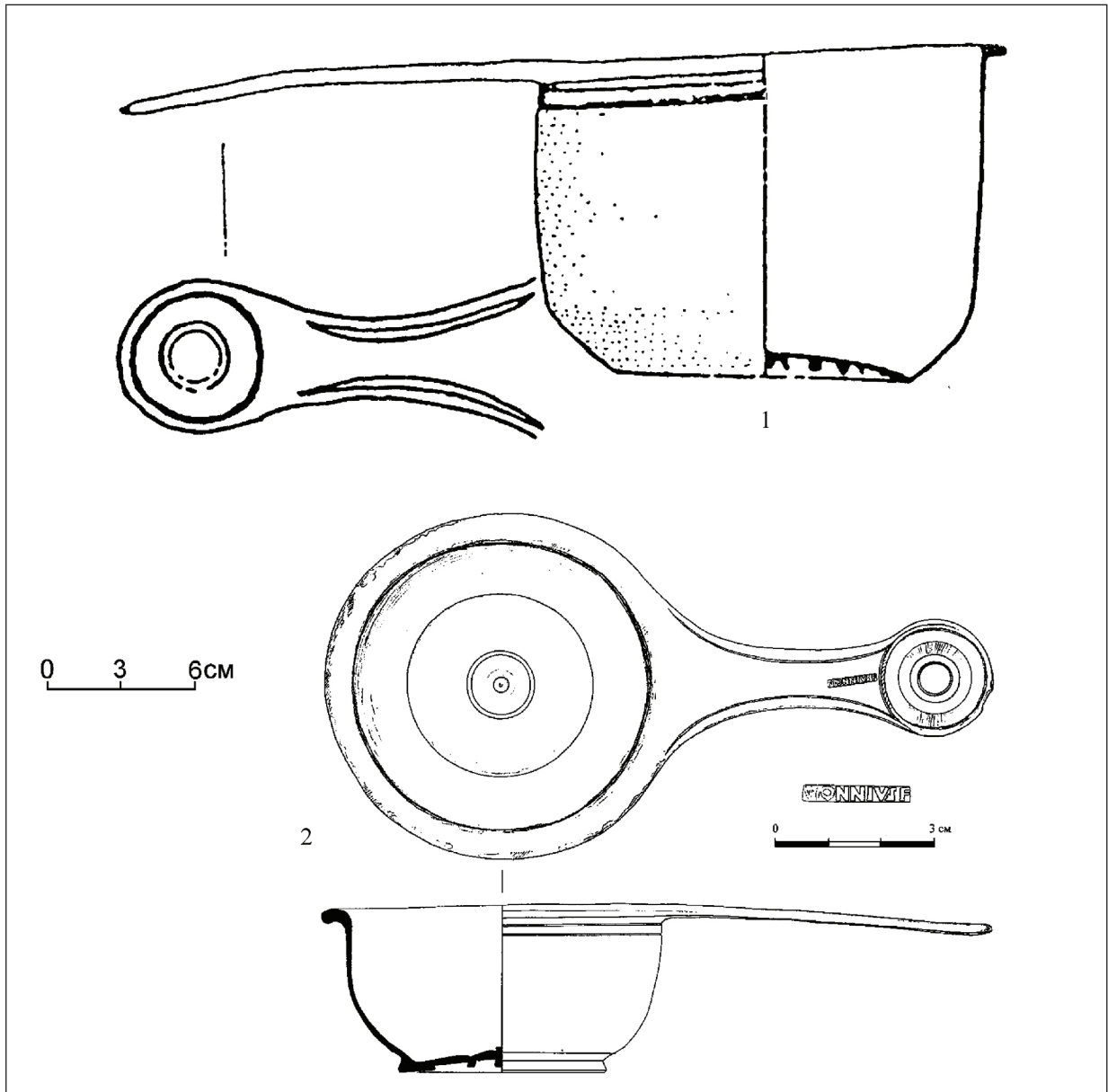
ваного кургану в Гірейському кар'єрі на Кубані, як і зразок із Бедражий Векь, має на ручці штемпель майстра Луція Ансія Епафродіта *LANSIEPAPHRO(DITI)*, який працював у 50 / 55–85 рр. н. е. (Petrovszky 1993, S. 144).

У пізніх скіфів єдиний черпак цього типу (рис. 6: 1) походить із могили 172 могильника Бельбек IV, датованої другою половиною або третьою чвертю I ст. н. е. (Гущина, Журавлев 2016, с. 156)<sup>7</sup>.

<sup>6</sup> В. В. Кропоткін визначив його як тип 140 (Кропоткін 1970, с. 97).

<sup>7</sup> Автори публікацій вважали його належним до типу 140 (Гущина, Журавлев 1999, с. 165; 2016, с. 65).

TAFEL 12



Рис. 7. Фрагмент типологічної таблиці Х. Ю. Еггерса (за: Eggers 1951)

Fig. 7. Part of the H. J. Eggers' typology (after: Eggers 1951)

**Тип Eggers 143 / Petrovsky V,3.** У склепі 820 Усть-Альминського могильника останньої третини I ст. н. е. (Пуздровский, Труфанов 2017, с. 78) знайдено дуже схожий із попереднім типом черпак Eggers 143 / Petrovsky V,3, який відрізняється лише меншими розмірами<sup>8</sup> (рис. 6: 2; 10: 6).

<sup>8</sup> М. Ю. Трейстер відніс цей черпак до типу 142 (Трейстер 2020, с. 31). Проте в схемі Х. Ю. Еггерса (рис. 7) розміри й пропорції типу 142 не підходять під параметри черпака зі склепу 820. Рисунок і фото цього чер-

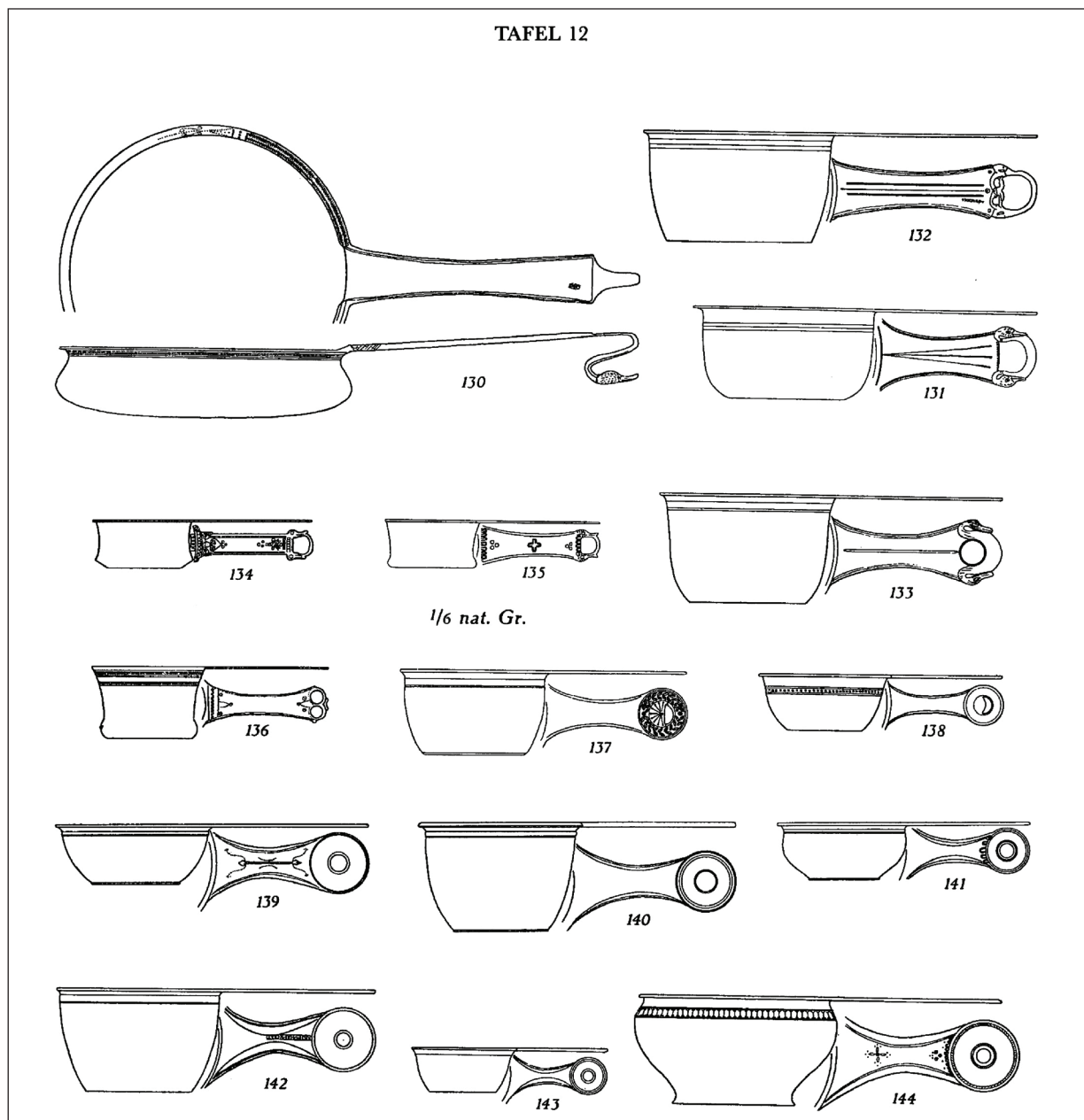
**Тип Eggers 144 / Petrovsky V,5.** Черпаки цього типу знайдено в Чугуно-Крепинці (курган 2, поховання. 1) на Донбасі (рис. 8; 10: 7, 8), у Куконешть Векь / Cuconești Vechi (курган 3, поховання 1) у Молдові (рис. 9: 1) та Улмень

пака дещо відрізняються одне від одного: на рисунку (рис. 6: 2) ємність черпака значно менша від зображеної на фото (рис. 10: 6). Наведені в тексті розміри черпака підтверджують точність рисунка. Чому на фото черпак виглядає набагато більшим, незрозуміло (ракурс?). Вивчити його *de visu* я, на жаль, не маю змоги.



Рис. 8. Бронзовий черпак типу Eggers 144 з Чугуно-Крепінки, курган 2, поховання 1  
 Fig. 8. Bronze casserole of Eggers type 144 from Chuhuno-Krepynka, barrow no. 2, grave no. 1

/ Ulmeni в Румунії (рис. 9: 2)<sup>9</sup>. Це досить поширений у Європі тип (там він зветься також Гьодокер / Gōdāker), датований Г. Ю. Еггерсом від фази В<sub>1</sub> до С<sub>1</sub> (менше) (Eggers 1951, S. 172).

<sup>9</sup> У перевиданні книжки про римські імпорти в сарматів помилково зазначено, що черпак Eggers 144 знайдено також у похованні біля Оланешть / Olănești (Симоненко 2013, с. 77), на що звернув увагу С. І. Безуглов (Безуглов 2021, с. 30). Відверто кажучи, я сам не розумію природи цієї помилки, і мені дуже шкода.

Г. Норлінг-Крістенсен розділив такі черпаки на два різновиди (Norling-Christensen 1951, S. 177), а Р. Петровські — на три (Petrovszky 1995, S. 79-80). Черпаки Eggers 144 почали виготовляти в середині I ст. н. е. в Італії і, можливо, в Південній Галлії (Stjernquist 1978, p. 33). Більшість європейських знахідок датується фазою В<sub>2</sub>, і лише кілька екземплярів належать до III ст. н. е. (Раев, Науменко 1993, с. 155; Трейстер 2020, с. 36).

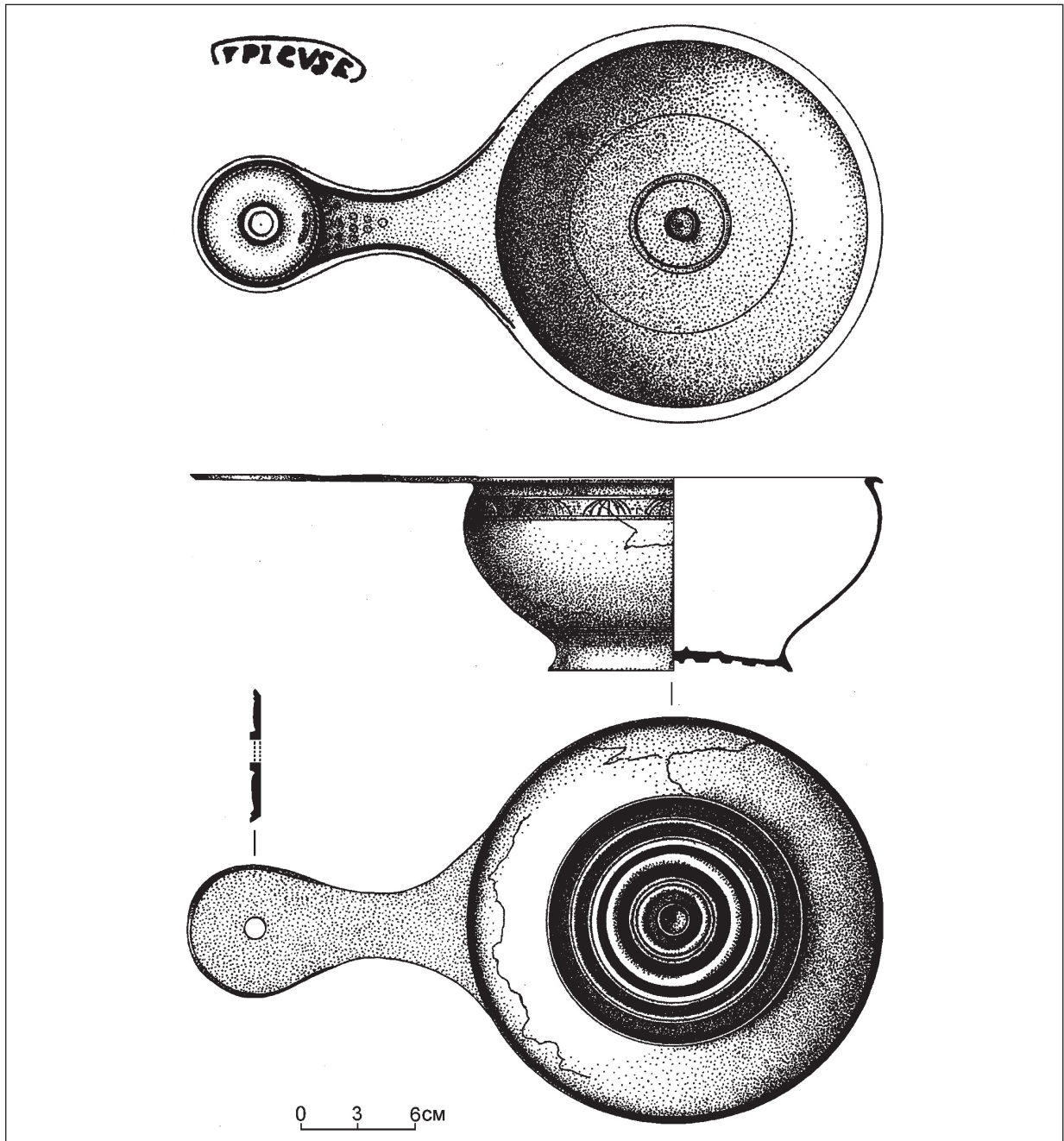

Рис. 9. Бронзові черпаки типу Eggers 144:

1 — Куконешть Векь, курган 3, поховання 1 (за: Дергачев 1982), 2 — Ульмень, зруйнований курган (за: Bârcă 2021)

Fig. 9. Bronze casseroles of Eggers type 144:

1 — Cuconești Vechi, barrow no. 3, grave no. 1 (after: Dergachev 1982), 2 — Ulmeni, a damaged barrow (after: Bârcă 2021)

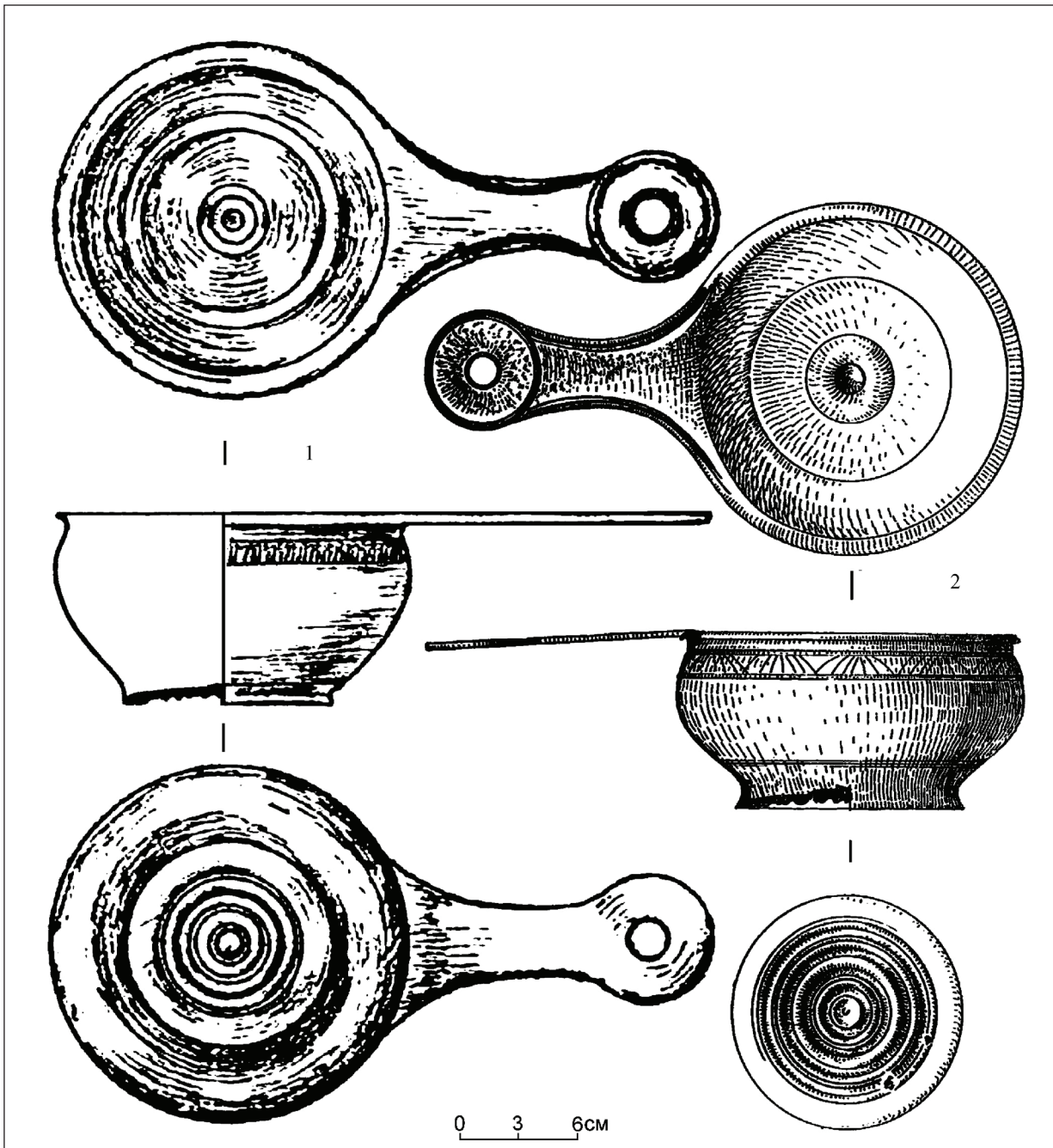
Два черпаки Eggers 144 походять із сарматських поховань на Нижньому Дону. Дата поховання в могильнику Центральний — перша половина II ст. н. е. (Раев, Науменко 1993, с. 157) або друга половина цього століття, якщо перекласти на мову чисел трохи зарозуміле датування С. І. Безуглова — «у межах розвинутої

або пізньої частини II ст. н. е.» (Безуглов 2021, с. 42). Поховання в Кобяковському некрополі датується першою половиною II ст. (Guguev, 1986, р. 72). Загалом, усі черпаки Eggers 144 зі Східної Європи знайдено в сарматських могилах, не старших за II ст. н. е. У пізніх скіфів черпаки цього типу відсутні.



*Рис. 10.* Бронзові черпаки із сарматських і пізньоскіфських поховань Північного Причорномор'я: 1 — Щучинка, курган 235, поховання 1, 2 — Цвітне, випадкова знахідка, 3 — Усть-Альма, склеп 735 (за: Puzdrovskij 2013), 4 — Трояни, зруйноване поховання, 5 — Бельбек IV, поховання 299 (за: Гущина, Журавлев 2016), 6 — Усть-Альма, склеп 820 (за: Пуздровский, Труфанов 2017), 7, 8 — Чугуно-Крепінка, курган 2, поховання 1 (фото Д. В. Клочка)

*Fig. 10.* Bronze casseroles from the Sarmatian and Late Scythian graves of the Northern Pontic region: 1 — Shchuchynka, barrow no. 235, grave no. 1, 2 — Tsvitne, a chance find, 3 — Ust-Alma, burial no. 735 (after: Puzdrovskij 2013), 4 — Troiany, a damaged grave, 5 — Belbek IV, burial no. 299 (after: Гущина, Журавлев 2016), 6 — Ust-Alma, burial no. 820 (after: Пуздровский, Труфанов 2017), 7, 8 — Chuhuno-Krepynka, barrow no. 2, grave no. 1 (photo by D. V. Klochko)



Рис. 11. Карта поширення римських бронзових черпаків різних типів у сарматських та пізньоскіфських похованнях Північного Причорномор'я (номери на мапі відповідають нумерації каталога)

Fig. 11. The finds of Roman bronze casseroles of various types in the Sarmatian and Late Scythian graves of the Northern Pontic region (numbers on the map correlate to the catalogue ones)

М. Б. Щукін відносив час виробництва та побутування черпаків Eggers 140, 142—144 до фази  $B_2$  (70—170 рр. н. е.) (Shchukin 1989, p. 318). У. Лунд Хансен вважає, що тип 140 характерний для фази  $B_1$  і ранньої  $B_2$  (1—70 рр. н. е.), а тип 144 — для фази  $B_{1b}$  (40—70 рр. н. е.) її хронології (Lund Hansen 1987, S. 46).

### Хронологія знахідок

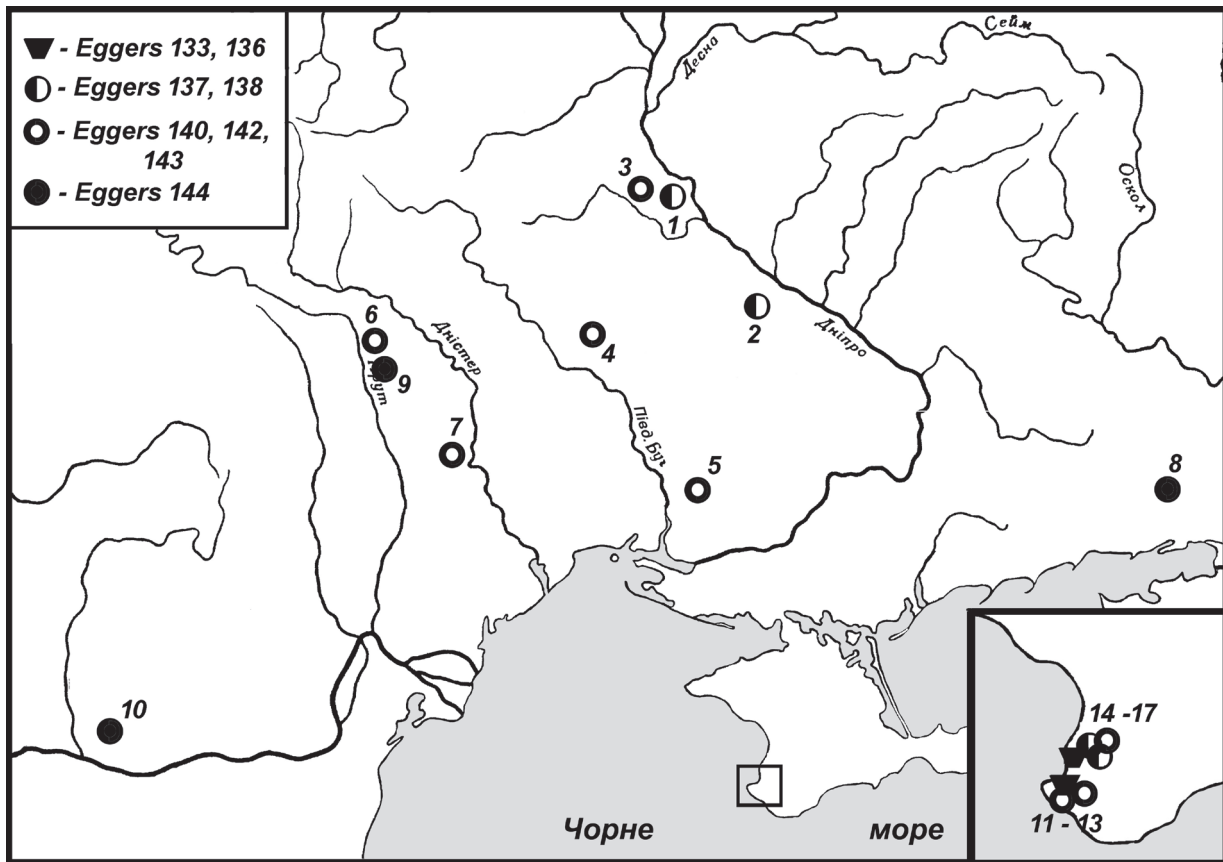
Датування наших черпаків уточнюють штемпелі. На черпаку зі Щучинки — два штемпелі NGRANIPLOCA, що згодом означає CN Grani Ploca(mi). За Р. Петровські, це тип Y.26 часу Нерона — Веспасіана (Petrovszky 1993, S. 174). На черпаку Eggers 142 з Ново-Петрівки — штемпель PCIPOLYBI майстра Полібія з відомого роду Ципіїв, який працював у Кампанії в 45 / 50 — 80 / 85 рр. (Petrovszky 1993, S. 150) чи у 40—79 рр. (Massari, Castoldi 1985, p. 69). На черпаку з Бедражий Вець — штемпель LAN вже знайомого нам L[ucius] An[sius] [Eraphroditus] 50 / 55—

85 рр. н. е. Черпак Eggers 144 із Чугуно-Крепинки маркований рідкісним штемпелем PICVSF (Picus F[ecit], тип Y.32 за Петровські) — майстра Пікуса з Галії, що працював за часів Флавіїв (Petrovszky 1993, S. 174). На черпаку Eggers 143 з могили 820 в Усть-Альмі стоїть штемпель ONNIVSF ([N]onnius F[ecit]) типу N.14 60 / 70 — 85 / 95 рр. н. е. (Petrovszky 1993, S. 160).

Черпак Eggers 140 із Троян знайдено разом із «бактрійським» дзеркалом типу Хазанов VIII, яких не виявлено серед сарматських старожитностей пізніше початку II ст. н. е.

Разом із черпаком Eggers 137 у Цвітні знайдено ойнохою Eggers 124, золотий гранений браслет типу Тилля-тепе — Михайлівка, фрагмент меотського сіролощеного глека — речі, притаманні сарматським комплексам другої половини I — початку II ст. н. е.

У Краснопольці було досліджено поховання в колоді з такими яскравими індикаторами середини I — початку II ст. н. е. як прямокутне римське люстро в гіпсовому футлярі та кістяна піксіда.

Серед численного начиння могили в Бедражий Век — сильно профільована бронзова фібула «дунайської серії», яка дала підставу В. Бирке датувати комплекс кінцем I — початком II ст. н. е. або тільки початком II ст. (Vârcă 2021, p. 195).

Могили в Кобуска Веке та Улмень були зруйновані, і продатовати комплекси напряму неможливо. В. Бирке, проаналізувавши речі із суцідних поховань, припускає датування комплексу з Ульмень у межах 140 / 150–180 / 190 рр. н. е. (Vârcă 2021, p. 205). Комплекс із Кобуска Веке, на його думку, можна датувати кінцем I — першими декадами II ст. н. е. (Vârcă 2021, p. 196).

Комплекс із черпаком Eggers 144 з Чугуно-Крепинки датується приблизно серединою II ст. н. е.<sup>10</sup>, із Куконешть Век — не пізніше за першу декаду цього століття (Vârcă 2021, p. 201).

Пізньоскіфські комплекси з черпаками надійно датуються численним супровідним інвентарем (див. каталог). У могильнику Бельбек IV поховання 172 датовано другою половиною (третьою чвертю?) I ст. н. е., поховання 299 — останньою чвертю цього століття (Гущина, Журавлев 2016, с. 156, 188). Синхронні їм загалом і поховання Усть-Альмінського могильника: склеп 720 — біля середині I ст. н. е., склеп 735 — середина — третя чверть I ст. н. е. (Puzdrovskij, Zajcev 2004, S. 267), склепи 775 та 820 — остання третина I ст. н. е. (Пуздровский, Труфанов 2017, с. 40, 78).

## Висновки

Таким чином, сарматські комплекси з римськими черпаками Eggers 137—144 у Північному Причорномор'ї датуються в межах другої половини I — середини II ст. н. е. Варто зазначити, що більшість аналогічних посудин з Азіатської Сарматії також знайдено в могилах переважно другої половини I — першої третини II ст. н. е. Є версія, що черпаки Eggers 137—142 потрапили до сарматів після боспорсько-римської війни 45—49 рр. н. е. (Трейстер 2020, с. 38).

Деяка інша картина спостерігається у пізніх скіфів. Усі комплекси з римськими черпаками датуються від середини I ст. н. е. (Усть-Альма, склеп 720, Eggers 133) до останньої чверті цьо-

го ж століття (решта комплексів Усть-Альми і Бельбеку IV). І якщо знахідки черпаків Eggers 137—143 можна якось прив'язати до подій 45—49 рр., то шлях до пізніх скіфів черпаків ранніх типів 133 і 136 навряд чи можна простежити однозначно.

Помітна суттєва кількісна перевага в знахідках (а отже, і в побутуванні) черпаків у сарматів. Якщо припустити, що сармати «розжилися» римськими солдатськими черпаками під час війни 45—49 рр., у якій вони брали участь, то мала кількість цих посудин у пізніх скіфів натякає, що останні не брали участі у військових діях чи принаймні не мали контактів із римлянами.

Цікаво, що черпаків немає або вони поодинокі в Тірі, Ольвії, Херсонесі, у містечках ольвійської та херсонеської хори. Складається враження, що римські солдатські черпаки не мали попиту в населення античних міст. Однак там практично немає й інших металевих посудин, звичайних для сарматських та пізньоскіфських поховань: тазів, глеків, патер, мисок. Пояснень цьому явищу може бути кілька, але це не входять до завдань статті. Зауважимо тільки, що сарматські могили з черпаками супроводжувало різноманітне й часто-густо коштовне (Цвітна) начиння. Могили пізньоскіфського некрополя Бельбек IV із бронзовим посудом також належали заможним членам громади (Гущина, Журавлев 2016, с. 66). Цікава ситуація з черпаками в Усть-Альмінському могильнику: всі їх знайдено в багатих могилах із яскравими сарматськими рисами в поховальному обряді й начинні (Puzdrovskij, Zajcev 2004, S. 255). Схоже, що це гробниці представників пізньоскіфської соціальної еліти сарматського походження.

У цілому, асортимент сарматських і пізньоскіфських імпортих черпаків дещо відрізняється: у сарматів немає ранніх черпаків Eggers 133—136, а в пізніх скіфів — черпаків типу Гьодокер (Eggers 144). Ще одне спостереження: черпаків немає в пізньоскіфських пам'ятках Низового Дніпра, усі знахідки зосереджені в кримських могилах. Ці дані більш-менш об'єктивні: могильник Миколаївка-Козацьке розкопаний повністю, Золотобалківський — майже повністю. Лише Червоний Маяк дає якусь надію на майбутні знахідки, але в жодній із досліджених 177 могил черпаків поки що немає. Здається, настав час шукати пояснення відсутності цієї категорії імпорту в наддніпрянських пізніх скіфів.

<sup>10</sup> С. І. Безуглов вважає, що цей комплекс більш пізній (Безуглов 2021, с. 43), але дискутувати щодо дати Чугуно-Крепинки тут ми не будемо. Ця пам'ятка за культурним і хронологічним контекстом тяжіє до масиву нижньодонських пізньосарматських старожитностей, і в цьому С. І. Безуглов має рацію.

Якщо черпаки в сарматів пов'язані з їхньою участю в римсько-боспорській війні 45—49 рр., то відсутність їх у наддніпрянських пізньоскіфських могилах може свідчити про те, що мешканці городищ не брали участі в цій війні. Як відомо, з боку сарматів там виступали прикубанські сіраки на боці Мітридата й донські аорси на боці Риму. Є припущення про те, що різке збільшення сарматських поховань за Дніпром у другій половині I ст. н. е. може маркувати перекочування туди аорсів після 49 р. н. е. (Симоненко, Лобай 1991,

с. 84; Симоненко 1998, с. 162). Про існування в другій половині I ст. н. е. десть навколо Ольвії сарматського об'єднання під назвою Аорсія відомо з мармурового ольвійського декрету, де йдеться про посольство ольвіополітів до «найвеличніших царів Аорсії» (Simonenko 2004, S. 223-224; Симоненко 2012, с. 250). Цікаво, що черпаки Eggers 137-142 часів римсько-боспорської війни знайдено в сарматських похованнях із відчутними східними (поволзько-донськими) рисами — у могилах гіпотетичних аорсів (рис. 11).

### Додаток 1. Каталог знахідок римських бронзових черпаків у сарматських та пізньоскіфських пам'ятках Північного Причорномор'я

#### Сарматські поховання

1. с. **Щучинка** Обухівського р-ну Київської обл., курган 235, поховання 1 (рис. 2: 1; 10: 1). Впускне, жіноче. У могилі знайдено черпак та дві ліпні курильниці. При дослідванні Н. Є. Бранденбургом знайдено уламок прямокутного бронзового люстра.

Бронзовий черпак Eggers 137 / Petrovszky IV,1 / Tassinari G2100. Вінця загострені, дугоподібні у перерізі, відігнуті під гострим кутом. Корпус циліндричний, звужується до плоского денця. Під вінцями дві паралельні фрезеровані лінії. Денце всередині та зовні профільоване концентричними рельєфними колами. Ручка з круглим завершенням із вирізом у формі напівмісяця, оконтуреним гравірованим кільцем. Краї ручки підкреслені валиком. На ручці та її закінченні латинські штемпелі NGRANIPLOCA. Діаметр вінця — 15 см, денця — 9 см, висота посудини — 9 см.

Бранденбург 1908, с. 6; ОАК за 1891г., с. 91; Кропоткин 1970, с. 25; Simonenko, Marčenko, Limberis 2008, S. 17, 68, Taf. 72,1; Симоненко 2011, с. 49-50, 194, рис. 29; 2013, с. 73, 264, рис. 27; Bârcă 2021, p. 184-186, fig. 2.

2. с. **Цвітне** Кропивницького р-ну Кіровоградської обл., випадкова знахідка 1885 р. (рис. 2: 2; 10: 2). У насипу «майдану» знайдено бронзові ойнохою, черпак і казан. При дослідженні 1896 р. О. О. Бобринської виявив срібну чашу, золоті пряжку, браслет, деталі набірного поясу, поховальний віночок, відерцеподібну підвіску, нашивні бляшки, обойми, фігурку птиці, кістяну піксиду, фрагменти меча та залізні наконечники стріл, червонолакову і сіроглиняну посудини, фрагмент ручки амфори.

Бронзовий черпак Eggers 137 / Petrovszky IV,1 / Tassinari G2100. Вінця загострені, дугоподібно відігнуті. Корпус звужується до денця, стінки трохи заокруглені, денце пласке. Ручка з увігнутими краями та круглим завершенням, у центрі якого отвір у вигляді широкого напівмісяця. Краї ручки підкреслені рельєфними округлими бортиками, центр трохи опуклий. На зовнішній площині кільцевого завершення — подвійна кільцева гравірована лінія, заповнена прямими насічками, всередині її — заглиблена кільцева лінія, у яку вписаний отвір. Від нижнього його краю відходить трикутний у плані орнаментальний фестон, утворений штампованими овами та колами. У центрі завершення — точковий слід токарного різця. Денце зовні профільоване на токарному верстаті концентричними слабо опуклими кільцями різної ширини. Центр дна зовні та зсередини підкреслено широкою заглибленою лінією і точковим наколом. Зовні нижче вінця — три врізних лінії, що утворюють два рельєфні пояски різної ширини. Зсередини нижче вінця — подвійна врізна лінія. Діаметр вінця — 16 см, денця — 10,5 см, висота посудини — 9,5 см, розміри ручки — 15,5 × 5,5 × 2,5 см, діаметр закінчення — 5 см.

ОАК за 1896 г., с. 88-89, 214-215; Кропоткин, с. 1970, с. 87, 95; Simonenko, Marčenko, Limberis 2008, S. 17, 69, Taf. 78,1; 89,4; Симоненко 2011, с. 49-50, 205, рис. 28; 2013, с. 73, 280, рис. 26; Bârcă 2021, p. 181-183, fig. 1.

3. с. **Краснопілка** Обухівського р-ну Київської обл., курган 424, поховання 2. Впускне, жіноче (?). Серед начиння — ліпна та гончарна кераміка, сердолікові, кварцові й скляні намистини, золота каблучка з вушком, бронзові кільця, кам'яні (?) прясла, бронзові люстро й черпак, кістяна піксида.

Бронзовий черпак «зі сферичним плескатим денцем»<sup>1</sup>. На думку В. В. Кропоткіна, черпак типу Eggers 138—139 (?). М. Б. Щукін вважав, що черпак із Краснопілки належить типу 140 (Shchukin 1989, p. 318).

Бранденбург 1908, с. 42-43; Кропоткін 1970, с. 95; Shchukin 1989, p. 318; Simonenko, Marčenko, Limberis 2008, S. 17, 68; Симоненко 2011, с. 49-50, 194; 2013, с. 73, 265; Bârcă 2021, p. 188.

**4. с. Трояни** Новоукраїнського р-ну Кіровоградської обл., зруйноване поховання (рис. 3: 1; 10: 4). У складі інвентаря бронзові черпак, казан, люстро, три дзвоники, намисто та трубочки, шматок яшми.

Бронзовий черпак Eggers 140 / Petrovszky V,1 / Tassinari G 3100. Вінця загострені, різко відігнуті. Стінки трохи заокруглені, денце пласке зовні й трохи опукле зсередини. Ручка з прогнутими бічними сторонами та кільцевим завершенням з отвором діаметром 1,6 см у центрі. Краї ручки підкреслені рельєфними бортиками, центр трохи опуклий. Площа завершення прикрашена трьома рельєфними концентричними кільцями, утвореними різцем. Денце зовні профільоване на токарному верстаті трьома рельєфними концентричними кільцями: широке зовнішнє, потім потрійне вузьке, потім широке, усередині — круглий виступ із заглибленням у центрі денця. Під вінцями зовні — чотири врізні лінії, що утворюють потрійний рельєфний фриз. Діаметр вінця — 14,5 см, денця — 8,6 см, висота — 8,6 см, довжина ручки — 13,5 см, ширина — 5,5 × 2,0 см, діаметр закінчення — 4,6 см.

ОАК за 1913—1915 гг., с. 201, рис. 255; Кропоткін 1970, с. 95; Simonenko, Marčenko, Limberis 2008, S. 17, 71, Taf. 85,1; 89,5; Симоненко 2011, с. 49-50, 208, рис. 27; 2013, с. 73, 285, рис. 25; Bârcă 2021, p. 188-189, fig. 3.

**5. с. Новопетрівка** Снігурівського р-ну Миколаївської обл., випадкова знахідка (рис. 4: 2). До комплексу входили бронзові черпак та дзвоники, дві золоті сережки, золотий флакон.

Верхня частина й денце бронзового черпака Eggers 142 / Petrovszky V,2. Вінця загострені і відігнуті, під ними по корпусу зовні — 4 врізні лінії. Зсередини під вінцями та по верхній частині корпусу — дві врізні лінії. Денце опукле зсередини, зовні пласке, профільоване концентричними рельєфними кільцями, виконаними на токарно-

му верстаті. Краї ручки підкреслені рельєфними пласкими бортиками, центр плаский, краї ручки дугоподібно зрізані, нижня сторона пласка. Кільцеве завершення втрачене. На верхній площині ручки ближче до кінця прямокутний штемпель СІРІ POLIBI, на нижній, ближче до черпака — штапована літера F. Діаметр вінця — 18,5 см, денця — 11,5 см, висота — 12 см.

ОАК за 1903 г., с. 153-154, 217; Кропоткін 1970, с. 97; Simonenko, Marčenko, Limberis 2008, S. 17, 75, Taf. 112; Симоненко 2011, с. 49-50, 205, рис. 30; 2013, с. 73, 309-310, рис. 28; Bârcă 2021, p. 190, fig. 5.

**6. с. Бедражий Вєскь / Bădragii Vechi**, район Єдінець / Edineț, Молдова, курган 27, поховання 1 (рис. 5: 1). Впускне, жіноче. Серед начиння фрагментована срібна сережка, бронзова фібула, кілька бурштинових, агатових, сердоликових і скляних бусин, бронзове люстро з кришкою, дві бронзові пластини, кістяна піксіда, залізний ніж, уламок циліндричного кістяного виробу, пряслице, ліпна курильниця та гончарні глек і чашка.

Бронзовий черпак Eggers 142 / Petrovszky V,2. Вінця загострені і відігнуті, під ним по корпусу зовні чотири гравіровані лінії. Денце опукле всередині, зовні пласке, профільоване концентрованими рельєфними кільцями, виконаними на токарному верстаті. Краї ручки підкреслені рельєфними пласкими бортиками, центр ручки плаский, бічні сторони дугоподібно зрізані, краї вкриті рифленням, нижня сторона ручки пласка. Кільцеве завершення ручки підкреслено врізними лініями по краю та навколо отвору. На верхній площині ручки ближче до завершення напівстертий прямокутний штемпель, збереглися літери LAN II. Діаметр вінця — 19 см, денця — 10,8 см, висота — 11,2 см.

Яровой, Чирков, Бубулич 1990, с. 8-13, рис. 7-9; Bârcă 2001, p. 349, fig. 2,1; 2021, p. 194-196, fig. 6.

**7. с. Кобуска Вєкє / Cobusca Veche**, район Аненій Ной / Anenii Noi, Молдова, зруйнований курган (рис. 5: 2). Бронзовий черпак Eggers 142 / Petrovszky V,2. Вінця відігнуті, потовщені. Корпус звужується до денця. Денце опукле всередині, зовні профільоване концентричними рельєфними колами. Ручка пласка, бічні сторони дугоподібно зрізані. Ручка закінчується круглим завершенням із отвором посередині. Воно орнаментоване концентричними колами, облямованими радіально розташованими короткими прямими лініями. Діаметр вінця —

<sup>1</sup> Це єдина інформація про зовнішній вигляд черпака, який був переданий до колекції М. Я. Тарновського і зник разом із нею під час радянсько-української війни 1917 — 1921 рр.

16,5 см, денця — 10,5 см, висота — 10 см. Гросу 1990, с. 47-48, рис. 15г,1; Bârcă 2001, р. 350, fig. 2,2; 2021, р. 189-190, 196, fig. 4,1.

8. **с. Чугуно-Крепінка** Шахтарського р-ну Донецької обл., курган 2, поховання 1 (рис. 8; 10: 7, 8). Основне, жіноче. У складі начиння золоті гривня з інталією, персні, флакон, сережки, нашивні бляшки й трубочки, дерев'яна посудина із золотими обкладинками вінець, точило, бронзові глеки, таз, черпак, цідилка, срібні склянки, два бронзові казани, бронзові позолочені ніжки від посудини у вигляді масок і ваги, залізні ножі, сокира-шестопер та ножиці, залізні оковки дерев'яної туалетної скриньки, білонове китайське люстро, гончарна посудина, численні амулети з бронзи, мушлів, каменю й гірського кришталю, залишки золотої парчі.

Бронзовий черпак Eggers 144 / Petrovszky V,5 (Гьодокер / Gödåker). Вінця загострені, дугоподібні в перерізі, відігнуті під гострим кутом. Зсередини підкреслені гравірованою лінією. Корпус репоподібний, різко звужується до денця. Денце зовні профільоване концентричними рельєфними колами, відокремлене від корпусу двома невисокими сплющеними валиками, утвореними фрезерованими лініями. Два такі самі валики нанесені на плічка, між ними — гравірований орнамент з аркоподібних фігур, що чергуються зі згрупованими в трикутники колами. Ручка з дугоподібними бічними сторонами закінчується круглим завершенням із отвором посередині. По краях отвору та завершення ручки — пояски кіматію, на завершенні — напівстертий латинський штампель PICVSF. Перехід ручки на завершення прикрашений врізними колами, згрупованими трикутником. Діаметр вінець — 21 см, денця — 13 см, довжина ручки — 15,5 см, висота посудини — 10,5 см. Simonenko, Marčenko, Limberis 2008, S. 17, 66, Taf. 61; Симоненко 2011, с. 54, 170, рис. 31; 2013, с. 73, 309-310, рис. 29; Veličko 2013, S. 422; Трейстер 2020, с. 32, рис. 18; Bârcă 2021, р. 205-209, fig. 7.

9. **с. Куконешть Вєкь** / Cuconești Vechi, район Єдінец / Edineț, Молдова, курган 3, поховання 1 (рис. 9: 1). Впускне, жіноче. До комплексу входили бронзовий черпак, сіроглиняний глек, алебастрова посудинка, намисто, люстро Хазанов VI.

Бронзовий черпак Eggers 144 / Petrovszky V,5 (Гьодокер / Gödåker) із S-подібним профілем, виготовлений на токарному верстаті. Ручка

черпака завершується широким кільцем із круглим отвором посередині. На плічках черпака є орнаментований поясок із вертикальних і круглих заглиблень. Висота черпака — 10 см, зовнішній діаметр кільцевого завершення ручки — 77 см, внутрішній — 17 см.

Літ.: Дергачев 1982, с. 27, 29, рис. 7,5. Bârcă 2001, р. 350, fig. 3; 2021, р. 200-201, fig. 8.

10. **с. Ульмень** / Ulmeni, жудецул Келераши / Călărași, Румунія, зруйноване поховання (рис. 9: 2). Бронзовий черпак Eggers 144 / Petrovszky V,5 (Гьодокер / Gödåker). Вінця загострені, дугоподібні в перерізі, відігнуті під гострим кутом. Корпус репоподібний, різко звужується до денця. Денце зовні профільоване концентричними рельєфними колами, відокремлене від корпусу двома невисокими сплющеними валиками, утвореними фрезерованими лініями. Два такі самі валики нанесені на плічка, між ними — гравірований орнамент з аркоподібних фігур. Ручка з дугоподібними бічними сторонами закінчується круглим завершенням із отвором посередині. Діаметр вінець — 18 см, денця — 11,3 см, висота посудини — 9 см.

Morintz, Ionescu 1968, 109, Fig. 12 / 1, 13; Sîrbu et al. 2014, р. 127; Bârcă 2021, р. 201-205, fig. 9.

### *Пізняоскіфські поховання*

**с. Любимівка** Нахимівського р-ну АР Крим. Могильник Бельбек IV.

11. З випадкових знахідок на території могильника.

Черпак Eggers 136 / Petrovszky III.2b / Tassinari G1110 (рис. 1: 2). Кінець ручки обламаний. Тулуб черпака — конічний, доволі помітно розширюється догори, вінця трохи відігнуті, денце — пласке.

Діаметр — 16,7 см, діаметр денця — 11,3 см, висота 9,4 см, довжина ручки — 15,2 см).

Гущина, Журавлев 2016, с. 65, табл. 220, 4; 233, 3.

12. **Поховання 172**, жіноче. Супроводжувалося амforoю, червонолаковою чашею, посудиною з білого алебастру та бронзовим черпаком. На грудях — бронзове люстро із короткою ручкою. Біля лівої руки — уламки залізних деталей скриньки та низка намиста.

Бронзовий черпак Eggers 142 / Petrovszky V,2 (рис. 6: 1). Має напівсферичну форму, пласку ручку, кінець якої являє собою кільце з круглим отвором посередині. Вінця відігнуті, у верхній

частині тулуба зроблено два неглибокі жолобки. Денце увігнуте, має концентричні кола на піддоні. Посудина сильно деформована (ймовірно, ще в давнину).

Діаметр — 18,4 см, діаметр денця — 11,4 см, висота — 12,5–13,6 см, довжина ручки — 16,5 см. Гущина, Журавлев 2016, с. 156, табл. 110, 4; 233, 2.

13. **Поховання 299**, жіноче. У комплексі — намисто (сердолік, бурштин) та бронзове скроневе кільце, напівсферичні золоті бляшки з двома отворами. Біля правої руки намистина з блакитного фаянсу, біля лівої — бронзова фібула. У ногах лежали глиняне пряслице й бронзовий черпак. Ліворуч від тазових кісток — червонолаковий кубок, глечик та уламки залізного ножа.

Тип Eggers 140 / Petrovszky V,1 / Tassinari G 3100 (рис. 4: 1; 10: 5). Має напівсферичну форму, пласку ручку, кінець якої являє собою кільце з круглим отвором посередині. Вінця відігнуті, у верхній частині тулуба зроблено два неглибокі жолобки. Денце трохи увігнуте, має концентричні кола на піддоні. Одна зі стінок ковша була пробита ще в давнину, і її запаляли металом світлішого кольору (олово?).

Діаметр — 15,6 см, діаметр денця — 9,3 см, висота — 10,1 см, довжина ручки — 14,4 см. Гущина, Журавлев 2016, с. 188, табл. 201, 8; 233, 1.

**с. Піщане** Бахчисарайського р-ну АР Крим. Усть-Альмінський могильник.

14. **Склеп 720**, жіноче поховання в дубовій колоді. Супроводжувалося золотими сережкою, браслетом, каблучкою, пластинками декору одягу, срібною шпилькою, намистом, червонолаковою керамікою, бронзовими мискою, черпаком, люстром, ліпними курильницями, алебастровим флаконом.

Бронзовий черпак Eggers 133 / Petrovszky П.1b (рис. 1: 1). Вінця загострені й відігнуті, дугоподібні в перетині. Стінки заокруглені, денце пласке, прикрашене концентричними гравірованими колами зовні і зсередини. На зовнішньому краю денця радіально розташовані три пельгоподібні ніжки. Ручка пласка, із дугоподібними бічними сторонами, закінчується кільцем, сформованим двома голівками лебедів на довгих шиях, з'єднаних дугою.

Діаметр вінець — 17 см, денця — 9 см, висота — 9,6 см.

Puzdrovskij, Zajcev 2004, S. 235, Abb. 4,4.

15. **Склеп 735**, поховання немовляти в

дубовій колоді. У складі комплексу золоті гривна, браслет, сережки, каблучки, медальйон із гемою, амулетниця, нашивні бляшки, срібні канфар і зооморфні прикраси, бронзові черпак і фібула, червонолакова та ліпна кераміка, світильник, амфора.

Бронзовий черпак Eggers 138 / Petrovszky IV,2 / Tassinari G2100 (рис. 2: 3; 10: 3). Вінця пригострені, відігнуті, стінки заокруглені, денце дещо вигнуте всередину, профільоване концентричними рельєфними колами. Під вінцями — подвійні гравіровані лінії. Ручка з дугоподібними бічними сторонами і круглим завершенням із місяцеподібним вирізом. По краю ручки та по її центральній осі проходить валик, кругле завершення прикрашене гравірованими концентричними колами.

Діаметр вінець — 10,5 см, денця — 6 см, висота посудини — 6,1 см.

Puzdrovskij, Zajcev 2004, S. 250, Abb. 13,2a-b.

16. **Склеп 775**, жіноче поховання 1. У складі комплексу золоті поліхромні сережки, намисто, золоті нашивні бляшки й підвіски, бронзові фібула, черпак та люстро, червонолакова кераміка, рештки туалетної скриньки, ліпна курильниця.

Бронзовий черпак Eggers 138 / Petrovszky IV,2 / Tassinari G2100 (рис. 2: 4). Корпус зі звуженими до денця заокругленими стінками, потовщені вінця відігнуті, зовні під вінцями — три врізні лінії, денце злегка увігнуте. Пласка ручка з прогнутими сторонами та круглим закінченням із серпоподібним отвором. Зсередини корпусу біля краю вінець та в середній частині — дві врізні лінії. Внутрішня сторона денця оздоблена двома концентричними врізними колами.

Діаметр вінець — 11 см, денця — 7 см, висота посудини — 6,2 см.

Пуздоровский, Труфанов 2017, с. 40, рис. 73, 20; 77.

17. **Склеп 820**, поховання дівчини-підлітка в колоді. У складі комплексу золоті поліхромні сережки, золоті намисто, фібула-брошка і нашивні бляшки одягу, два золоті персні із вставками гем, рештки шкатулки з багатьма амулетами, бронзові черпак і люстро, червонолакова та ліпна кераміка, амфора.

Бронзовий черпак Eggers 143 / Petrovszky V,3 (рис. 6: 2; 10: 6). Корпус із заокругленими стінками, що звужуються до денця, вінця відігнуті, ззовні під вінцями — дві врізні лінії, денце увігнуте, профільоване ззовні. Ручка з

прогнутими сторонами, із врізними лініями по краях та кільцевим закінченням, обрамленим валиком із насічками. На ручці штемпель майстра у прямокутній рамці [N]ONNIVS F.

Безуглов, С. И. 2021. Позднесарматское погребение с имперской бронзовой посудой на Нижнем Дону. В: Храпунов, И. Н. (отв. ред.). *Крым в сарматскую эпоху (II в. до н. э. — IV в. н. э.)*. VII. Симферополь: ООО «Фирма «Салта» ЛТД», с. 18-60.

Бранденбург, Н. Е. 1908. *Журнал раскопок Н. Е. Бранденбурга*. Санкт-Петербург: т-во Р. Голике и А. Вильборг.

Гросу, В. И. 1990. *Хронология памятников сарматской культуры Днестровско-Прутского междуречья*. Кишинев: Штиинца.

Гущина, И. И., Журавлев, Д. В. 1999. Погребения с бронзовой посудой из могильника Бельбек IV в Юго-Западном Крыму. *Российская археология*, 2, с. 157-171.

Гущина, И. И., Журавлев, Д. В. 2016. *Некрополь римского времени Бельбек IV в Юго-Западном Крыму*, 1. Москва: Исторический музей.

Дергачев, В. А. 1982. *Материалы раскопок археологической экспедиции на Среднем Пруте (1975—1976 гг.)*. Кишинев: Штиинца.

Кропоткин, В. В. 1970. Римские импортные изделия в Восточной Европе (II в. до н. э. — V в. н. э.). *Свод археологических источников*, Д1-27. Москва: Наука.

Лимберис, Н. Ю. Марченко, И. И. 2006. Бронзовые ковши и палеры из сарматских и меотских памятников Прикубанья. В: Симоненко, А. В. (ред.), *Liber Archaeologiae. Сборник статей, посвященный 60-летию Бориса Ароновича Раева*. Краснодар, Ростов-на-Дону: Изд-во ЮНЦ РАН, с. 51-77.

Пуздровский, А. Е., Труфанов, А. А. 2017. *Полевые исследования Усть-Альминского некрополя в 2000—2003 гг.* Симферополь: ИП Зуева Т. В.

Раев, Б. А. 2006. К абсолютной хронологии римского импорта в Азиатской Сарматии (методологические замечки). В: Деревянко, А. П., Молодин, В. И. (отв. ред.). *Современные проблемы археологии России: материалы Всероссийского археологического съезда (Новосибирск, 23—28 октября 2006 г.)*. Новосибирск: Изд-во Ин-та археологии и этнологии СО РАН, с. 88-89.

Раев, Б. А., Науменко, С. А. 1993. Погребение с римскими импортами в Ростовской области. В: Раев, Б. А. (отв. ред.). *Скифия и Боспор. Материалы конференции памяти академика М. И. Ростовцева*. Новочеркасск: Музей истории донского казачества, с. 151-160.

Симоненко, О. В. 1998. Сарматы. В: Толочко, П. П. (ред.). *Давня історія України*. Т. 2. Скифо-антична доба, р. III, гл. 2. Київ: ИА НАНУ, с. 154-176.

Симоненко, А. В. 2011. *Римский импорт у сарматов Северного Причерноморья*. СПб: Филологический факультет СПбГУ; Нестор-История.

Симоненко, А. В. 2012. Сарматское погребение с тамгами на территории Ольвийского государства. В: (б / р) *Золото, конь и человек. Сборник статей к 60-летию А. В. Симоненко*. Киев: Видавничий дім «Скіф», с. 241-262.

Симоненко, А. В. 2013. *Римский и провинциальный импорт у сарматов Северного Причерноморья. Типология и хронология*. Saarbrücken: Palmarium Academic Publishing.

Симоненко, А. В., Лобай, Б. И. 1991. *Сарматы Северо-Западного Причерноморья в I в. н. э. (погребения знати у с. Пороги)*. Киев: Наукова думка.

Трейстер, М. Ю. 2020. Римские бронзовые ковши из погребений кочевников Азиатской Сарматии. *Проблемы истории, филологии, культуры*, 2, с. 5-60.

Щукин, М. Б. 1972. Сарматские памятники Сред-

Диаметр вінець — 14,1 см, діаметр денця — 8,4 см, висота посудини — 6,9 см.

Пуздровский, Труфанов 2017, с. 78, рис. 160, 14; 162.

него Поднепровья и их соотношение с зарубинецкой культурой. *Археологический сборник Государственного Эрмитажа*, 14, с. 43-52.

Яровой, Е. В., Чирков, А. Ю., Бубулич, В. Г. 1990. *Отчет о полевых исследованиях Прутской новосторочной археологической экспедиции в 1990 году*. Arhiva Muzeului Național de Istorie a Moldovei. Chișinău.

Bârcă, V. 2001. Vasele romane de bronz din mormintele sarmatice din spațiul pruto-nistean. In: Florea, G., Gheorghiu, G., Iaroslavschi, E. (eds.). *Studii de Istorie Antică*. Cluj-Napoca, : Bibliotheca mvsei napocensis-XX, p. 335-361.

Bârcă, V. 2009. Câteva considerații privind vasele metalice de import din mediul sarmatic nord-pontic. In: Țentea, O., Opriș, I. C. (eds.). *Near and Beyond the Roman Frontier. Proceedings of a Colloquium held in Târgoviște, 16–17 October 2008, Cercetări Arheologice*, XVI, p. 85-124.

Bârcă, V. 2021. Roman Bronze Casseroles in the Sarmatae Graves from the Area between the Don and the Lower Danube. *Ziridava Studia Archaeologica*, 35, p. 179-224.

Bârcă, V., Symonenko, O. 2009. *Călăreții stepelor. Sarmații în spațiul Nord-Pontic*. Cluj-Napoca: Editura Mega.

Eggers, H. Ju. 1951. *Der römische Import im freien Germanien* (Atlas der Urgeschichte, 1). Hamburg: Hamburgisches Museum für Völkerkunde und Vorgeschichte.

Guguev, V. K. 1986. The Burials in the Kobyakovo Barrow-Cemetery. In: Raev B. A. *Roman Imports in the Lower Don Basin. 33 British Archaeological Reports. International Series*, 278, p. 72-73, pl. 45.

Ilyukov, L. S. 1986. Grave 43 in the Barrow Cemetery “Novyj”. In: Raev B. A. *Roman Imports in the Lower Don Basin. 33 British Archaeological Reports. International Series*, 278, p. 79-80, pl. 71, 2.

Lund Hansen, U. 1987. *Römische Import im Norden: Warenaustausch zwischen dem Römischen Reich und dem freien Germanien während der Kaiserzeit unter besonderer Berücksichtigung Nordeuropas*. København: Det Kongelige nordiske Oldskriftselskab.

Massaro, G., Castoldi, M. 1985. *Vasellame in Bronzo Romano l'officina dei Cipii*. Como: Museo Civico Archeologico “Giovio” Edizioni New Press.

Morintz, S., Ionescu, B., 1968. Cercetări arheologice in imprejurimile orașului Oltenița (1958–1967). *Studii și Cercetări de Istorie Veche și Arheologie*, 19 / 1, p. 95-128.

Norling-Christensen, H. 1952. Kasseroller med the huller eller tredelt hut i skaffet. Træk af den stiludvikling der har ført til kasserollen med trekloverbladformet skaffthul. *Aarbøger for nordisk oldkyndighed og historie*. S. 166-194.

Petrovsky, R. 1993. *Studien zu römischen Bronzegefäßen mit Meisterstempeln* (Kölner Studien zur Archäologie der Römischen Provinzen 1). Buch am Erlbach: Verlag Marie L. Leidorf.

Puzdrovskij, A. 2013. Ust'-Al'ma: Die Siedlung und Nekropole. In: Muller, S., Schmauder, M. (eds.). *Die Krim. Goldene Insel im Schwarzen Meer. Griechen — Skythen — Gothen*. Bonn: LVR-LandesMuseum Bonn, S. 290-323.

Puzdrovskij, A. A., Zajcev, Ju. P. 2004. Prunkbestattungen des 1. Jhs. n. Chr. in der Nekropole Ust'-Alma, Krim (Die Grabungen des Jahres 1999). *Eurasia Antiqua*, 10, S. 229-267.

Radnóti, A. 1938. *Die römischen Bronzegefäße von Pannonien* Dissertationes Pannonicae, II / 6. Budapest.

Raev, B. A. 1986. *Roman Imports in the Lower Don Basin*. 33, Oxford: BAR. International Series 278.

Shchukin, M. B. 1989. *Rome and the Barbarians in Cen-*

*tral and Eastern Europe. 1<sup>st</sup> cent. BC — 1<sup>st</sup> cent. AD.* Oxford: BAR. International Series 542 (I-II).

Simonenko, A. 2004. Eine sarmatische Bestattung mit Tamga-Zeichen im Gebiet Olbias. *Eurasia Antiqua*, 10, S. 199-227.

Simonenko, A. V., Marčenko, I. I., Limberis, N. Yu. 2008. *Römische Importe in sarmatischen und maiotischen Gräbern zwischen Unterer Donau und Kuban.* Mainz: Verlag Philipp von Zabern.

Sîrbu, V., Oța, L., Vilcu, A., Neagu, M., Oprea, V. 2014. *Sudul Munteniei în sec. I a. Chr. — III p. Chr. Sarmați, daci, romani.* Brăila: Museum Brăilei "Carol I"; Editura Istros.

Stjernquist, B. 1977. Roman Objects from the Equipment of a Scandinavian Warrior of the Second Century AD. *Scripta Minora*, 5.

Tassinari, S. 1993. *Il vasellame bronzeo di Pompei.* Roma: "L'Erma" di Bretschneider.

Veličko, E. Das sarmatische Grab von Čugunokrepinka. 2013. In: Müller, S., Schmauder, M. (eds.). *Die Krim. Goldene Insel im Schwarzen Meer. Griechen — Skythen — Goten. LVR-LandesMuseum Bonn: 4. Juli 2013 — 19. Januar 2014.* Bonn: LVR-LandesMuseum Bonn. S. 418-423.

## Oleksandr V. Symonenko

*Dr hab., Leading Research Fellow, Institute of Archaeology of the National Academy of Sciences of Ukraine, the Early Iron Age Archaeology Department, ORCID: 0000-0001-6878-556X, simonal@ukr.net*

### ROMAN BRONZE CASSEROLES AMONG THE BARBARIANS OF THE NORTHERN PONTIC REGION

The paper examines all known finds of Roman bronze casseroles from the Sarmatian and Late Scythian burials in the territories of Ukraine, Moldova, and Romania. The items were classified according to relevant typological schemes, the dating of the finds was substantiated and a cross-cultural comparative analysis was carried out.

Bronze casseroles, which were part of the equipment of a Roman legionary, are probably the most numerous type of Roman metal vessels found in the Sarmatian and Late Scythian burials. The typology and chronology of Roman bronze casseroles is well developed, and they are a reliable chronological marker. Roman bronze casseroles from the Sarmatian and Late Scythian burials of modern Ukraine, Moldova, and Romania have been studied in several works, but a comparative analysis of these vessels among the Sarmatians and Late Scythians of the Northern Pontic region has not yet been conducted and is one of the tasks of this work.

Ten bronze casseroles have been discovered in the Sarmatian graves in modern Ukraine, Moldova and Romania and seven ones in the Late Scythian burials in the Crimea.

The Sarmatian assemblages with Roman casseroles of Eggers types 137—144 in the Northern Pontic region are dated from the second half of the 1<sup>st</sup> to the mid-2<sup>nd</sup> centuries AD. It should be noted that the majority of similar vessels from Asian Sarmatia were also found in the graves dated mainly to the second half of the 1<sup>st</sup> — the first third of the 2<sup>nd</sup> centuries AD. There is a version that such casseroles got to the Sarmatians after the Bosphorus-Roman war of 45—49 AD. A somewhat different picture is observed among the Late Scythians. All assemblages with Roman casseroles are dated since the mid-1<sup>st</sup> century AD (Ust-Alma, grave no. 720, Eggers type 133) until the last quarter of the same century (the rest of the assemblages of Ust-Alma and Belbek IV burial grounds).

Sarmatian graves with casseroles have been accompanied by various and often expensive grave goods. The burials of the Late Scythian necropoli with bronze vessels also belonged to the wealthy members of the community.

The assortment of Sarmatian and Late Scythian imported casseroles is somewhat different — the Sarmatians had no early casseroles of Eggers types 133—136, and the Late Scythians had no Gödåker type casseroles (Eggers type 144). There are no casseroles in the Late Scythian burials of the Lower Dnipro region, all finds are concentrated in the Crimea.

*Key words: Sarmatians, Late Scythians, Roman empire, bronze casserole, Roman import, chronology.*

## References

- Bezuglov, S. I. 2021. Pozdnesarmatskoe pogrebenie s imperskoi bronzovoi posudoi na Nizhnem Donu. In: Khrapunov I. N. (ed.). *Krym v sarmatskuiu epokhu (II v. do n. e. — IV v. n. e.)*. VII. Simferopol: OOO "Firma "Salta" LTD", p. 18-60.
- Brandenburg, N. E. 1908. *Zhurnal raskopok N. E. Brandenbura*. Sankt-Peterburg: t-vo R. Golike i A. Vilborg.
- Grosu, V. I. 1990. *Khronologiiia pamiatnikov sarmatskoi kultury Dnestrovsko-Prut'skogo mezhdurech'ia*. Kishinev: Shtiinca.
- Gushchina, I. I., Zhuravlev, D. V. 1999. Pogrebeniia s bronzovoi posudoi iz mogilnika Belbek IV v Yugo-Zapadnom Krymu. *Rossiiskaia arkheologiiia*, 2, p. 157-171.
- Gushchina, I. I., Zhuravlev, D. V. 2016. *Nekropol rimskogo vremeni Belbek IV v Iugo-Zapadnom Krymu*. 1. Moskva: Istoricheskii muzei.
- Dergachev, V. A. 1982. *Materialy raskopok arkheologicheskoi ekspeditsii na Srednem Prute (1975—1976 gg.)*. Kishinev: Shtiinca.
- Kropotkin, V. V. 1970. *Rimskie importnye izdeliia v Vostochnoi Evrope (II v. do n. e. — V v. n. e.)* (Svod arkheologicheskikh istochnikov, D1-27). Moskva: Nauka.
- Limberis, N. Ju. Marchenko, I. I. 2006. Bronzovye kovshi i patery iz sarmatskikh i meotskikh pamiatnikov Prikubania. In: Simonenko, A. V. (ed.), *Liber Archaeologiae. Sbornik statei, posviashchennyi 60-letiiu Borisa Aronovicha Raeva*, Krasnodar; Rostov-na-Donu: Izd-vo YuNTs RAN, p. 51-77.
- Puzdrovskii, A. E., Trufanov, A. A. 2017. *Polevyie issledovaniia Ust-Almingskogo nekropolia v 2000—2003 gg.* Simferopol: IP Zueva T. V.
- Raev, B. A. 2006. K absoliutnoi khronologii rimskogo importa v Aziatskoi Sarmatii (metodologicheskie zametki). In: Derevianko, A. P., Molodin, V. I. (eds.). *Sovremennye problemy arkheologii Rossii: materialy Vseros. arkheologicheskogo sezda (Novosibirsk, 23—28 oktiabria 2006 g.)*. Novosibirsk: Izd-vo In-ta arkheologii i etnologii SO RAN, p. 88-89.

- Raev, B. A., Naumenko, S. A. 1993. Pogrebenie s rimskimi importami v Rostovskoi oblasti. In: Raev, B. A. (ed.). *Skifia i Bospor. Materialy konferentsii pamiati akademika M. I. Rostovtseva*. Novocherkassk: Muzei istorii donskoho kazachestva, p. 151-160.
- Shchukin, M. B. 1972. Sarmatskie pamiatniki Srednego Podneprov'ia i ikh sootnoshenie s zarubinetskoj kulturoj. *Arkheologičeskii sbornik Gosudarstvennogo Ermitazha*, 14, p. 43-52.
- Shchukin, M. B. 1994. *Na rubezhe er. Opyt istoriko-arkheologičeskoj rekonstruktsii političeskikh sobytii III v. do n. e. — I v. n. e. v Vostochnoi i Tsentralnoi Evrope*. SPb.: Farn.
- Simonenko, A. V. 2011. *Rimskii import u sarmatov Severnogo Prichernomoria*. SPb: Filologičeskii fakultet SPbGU; Nestor-Istoriia.
- Simonenko, A. V. 2012. Sarmatskoe pogrebenie s tamgami na territorii Olviiskogo gosudarstva. In: (b / r) *Zoloto, kon i chelovek. Sbornik statei k 60-letiiu A. V. Simonenko*. Kyiv: Vydavničhyi dim „Skif”, p. 241-262.
- Simonenko, A. V., Lobai, B. I. 1991. *Sarmaty Severo-Zapadnogo Prichernomoria v I v. n. e. (pogrebenija znati u s. Porogi)*. Kyiv: Naukova dumka.
- Symonenko, O. V. 1998. Sarmaty. In: Tolochko, P. P. (ed.). *Davnia istoriia Ukrainy*. T. 2. Skifo-antychna doba, r. III, ch. 1. Kyiv: IA NANU, p. 154-176.
- Symonenko, A. V. 2013. *Rimskii i provintsialnyi import u sarmatov Severnogo Prichernomoria. Tipologija i khronologija*. Saarbrücken: Palmarium Academic Publishing.
- Treister, M. Yu. 2020. Rimskie bronzove kovshi iz pogrebenii kochevnikov Aziatskoj Sarmatii. *Problemy istorii, filologii, kul'tury*, 2, p. 5-60.
- Yarovoii, E. V., Chirkov, A. Yu., Bubulich, V. G. 1990. *Otchet o polevykh issledovaniiah Prut'skoi novostoročnoj arkheologičeskoj ekspeditsii v 1990 godu*. Chişinău: Arhiva Muzeulul Naţional de Istorie a Moldovei. Chişinău.
- Bărcă, V. 2001. Vasele romane de bronz din mormintele sarmatice din spaţiul pruto-nistrean. In: Florea, G., Gheorghiu, G., Iaroslavski, E. (eds.). *Studii de Istorie Antică*. Cluj-Napoca: Bibliotheca mvsei napocensis-XX p. 335-361.
- Bărcă, V. 2009. Câteva consideraţii privind vasele metalice de import din mediul sarmatic nord-pontic. In: Ţentea, O., Opriş, I. C. (eds.). *Near and Beyond the Roman Frontier. Proceedings of a Colloquim held in Târgovişte, 16–17 October 2008, Cercetări Arheologice*, XVI, Bucureşti, p. 85-124.
- Bărcă, V. 2021. Roman Bronze Casseroles in the Sarmatae Graves from the Area between the Don and the Lower Danube. *Ziridava Studia Archaeologica* 35, p. 179-224.
- Bărcă, V., Symonenko, O. 2009. *Călăreţii stepelor. Sarmatii în spaţiul Nord-Pontic*. Cluj-Napoca: Editura Mega.
- Eggers, H. Ju. 1951. *Der römische Import im freien Germanien* (Atlas der Urgeschichte, 1). Hamburg : Hamburgisches Museum für Völkerkunde und Vorgeschichte.
- Guguev, V. K. 1986. The Burials in the Kobayakovo Barrow-Cemetery. In: Raev B. A. (ed.). *Roman Imports in the Lower Don Basin. 33 British Archaeological Reports. International Series*, 278, p. 72-73, pl. 45.
- Ilyukov, L. S. 1986. Grave 43 in the Barrow Cemetery “Novyj”. In: Raev B.A. *Roman Imports in the Lower Don Basin. 33 British Archaeological Reports. International Series*, 278. Oxford, p. 79-80, pl. 71, 2.
- Lund Hansen, U. 1987. *Römische Import im Norden: Warenaustausch zwischen dem Römischen Reich und dem freien Germanien während der Kaiserzeit unter besonderer Berücksichtigung Nordeuropas*. København: Det Kongelige nordiske Oldskriftselskab.
- Massari, G., Castoldi, M. 1985. *Vasellame in Bronzo Romano l'officina dei Cipii*. Como: Museo Civico Archeologico “Giovio” Edizioni New Press.
- Morintz, S., Ionescu, B., 1968. Cercetări arheologice in imprejurimile oraşului Olteniţa (1958—1967). *Studii şi Cercetări de Istorie Veche şi Arheologie*, 19 / 1, p. 95-128.
- Norling-Christensen, H. 1952. Kasseroller med the huller eller tredelt hut i skaftet. Træk af den stiludvikling der har ført til kasserollen med trekløverbladformet skafthul. *Aarbøger for nordisk oldkyndighed og historie*. S. 166-194.
- Petrovsky, R. 1993. *Studien zur römischen Bronzegefäßen mit Meisterstempeln*. Kölner Studien zur Archäologie der Römischen Provinzen, 1. Buch am Erlbach: Verlag Marie L. Leidorf.
- Puzdrovskij, A. 2013. Ust'-Al'ma: Die Siedlung und Nekropole. In: Muller, S., Schmauder, M. (eds.). *Die Krim. Goldene Insel im Schwarzen Meer. Griechen — Skythen — Goten*. Bonn: LVR-LandesMuseum Bonn, S. 290-323.
- Puzdrovskij, A. A., Zajcev, Ju. P. 2004. Prunkbestattungen des 1. Jhs. n. Chr. in der Nekropole Ust'-Alma, Krim (Die Grabungen des Jahres 1999). *Eurasia Antiqua*, 10, S. 229-267.
- Radnóti, A. 1938. *Die römischen Bronzegefäße von Pannonien* (Dissertationes Pannonicae II / 6). Budapest.
- Raev, B. A. 1986. *Roman Imports in the Lower Don Basin. 33 British Archaeological Reports. International Series*, 278. Oxford: BAR. International Series 278.
- Shchukin, M. B. 1989. *Rome and the Barbarians in Central and Eastern Europe. 1<sup>st</sup> cent. BC — 1<sup>st</sup> cent. AD*. Oxford: : BAR. International Series 542 (I-II).
- Simonenko, A. 2004. Eine sarmatische Bestattung mit Tamga-Zeichen im Gebiet Olbias. *Eurasia Antiqua*, 10, S. 199-227.
- Simonenko, A.V., Marčenko, I.I., Limberis, N.Yu. 2008. *Römische Importe in sarmatischen und maotischen Gräbern zwischen Unterer Donau und Kuban*. Mainz: Verlag Philipp von Zabern.
- Sîrbu, V., Oţa, L., Vilcu, A., Neagu, M., Oprea, V. 2014. *Sudul Munteniei în sec. I a. Chr. — III p. Chr. Sarmaţi, daci, romani*. Brăila: Museum Brăilei "Carol I"; Editura Istros.
- Stjernquist, B. 1977. Roman Objects from the Equipment of a Scandinavian Warrior of the Second Century AD. *Scripta Minora*, 5. 1977 — 1978. Lund.
- Tassinari, S. 1993. *Il vasellame bronzo di Pompei*. Roma: “L'Erma” di Bretschneider.
- Veličko, E. Das sarmatische Grab von Čuguno-Krepinka. 2013. In: Muller, S., Schmauder, M. (eds.). *Die Krim. Goldene Insel im Schwarzen Meer. Griechen — Skythen — Goten. LVR-LandesMuseum Bonn: 4. Juli 2013 — 19. Januar 2014*. Bonn: LVR-LandesMuseum Bonn, S. 418-423.